



## **Geländersteher nach Maß für den Selbstbau**

# **METALL.& DESIGN**

**Handlauf - und Geländersysteme**

- Innengeländer
- Außengeländer
- Französische Balkone
- Handlauf Reling
- Handlauf Holz • Edelstahl • LED
- Wind • Sichtschutz
- Vordachsysteme
- Zäune und Türen

## Beispiele für Sondersteher nach Maß

Wir fertigen nach Ihren Vorgaben, bzw. senden Ihnen gerne Maßvorlagen zu

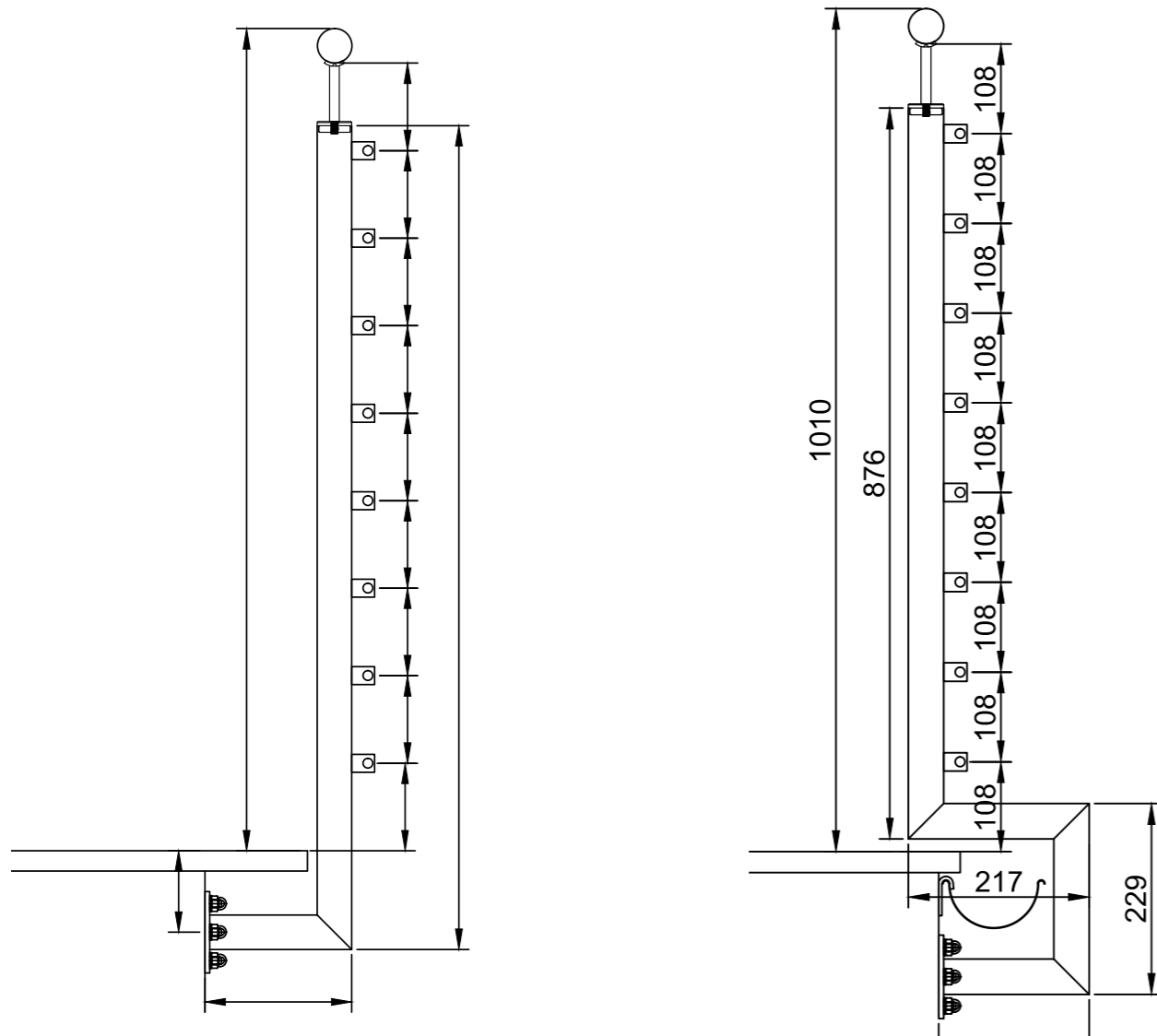

## Beispiele für Sondersteher Seil- Querstabgeländer mit 4,5,6,7,8 Seilen oder Stäben.

Wir fertigen nach Ihren Vorgaben, bzw. senden Ihnen gerne Maßvorlagen zu

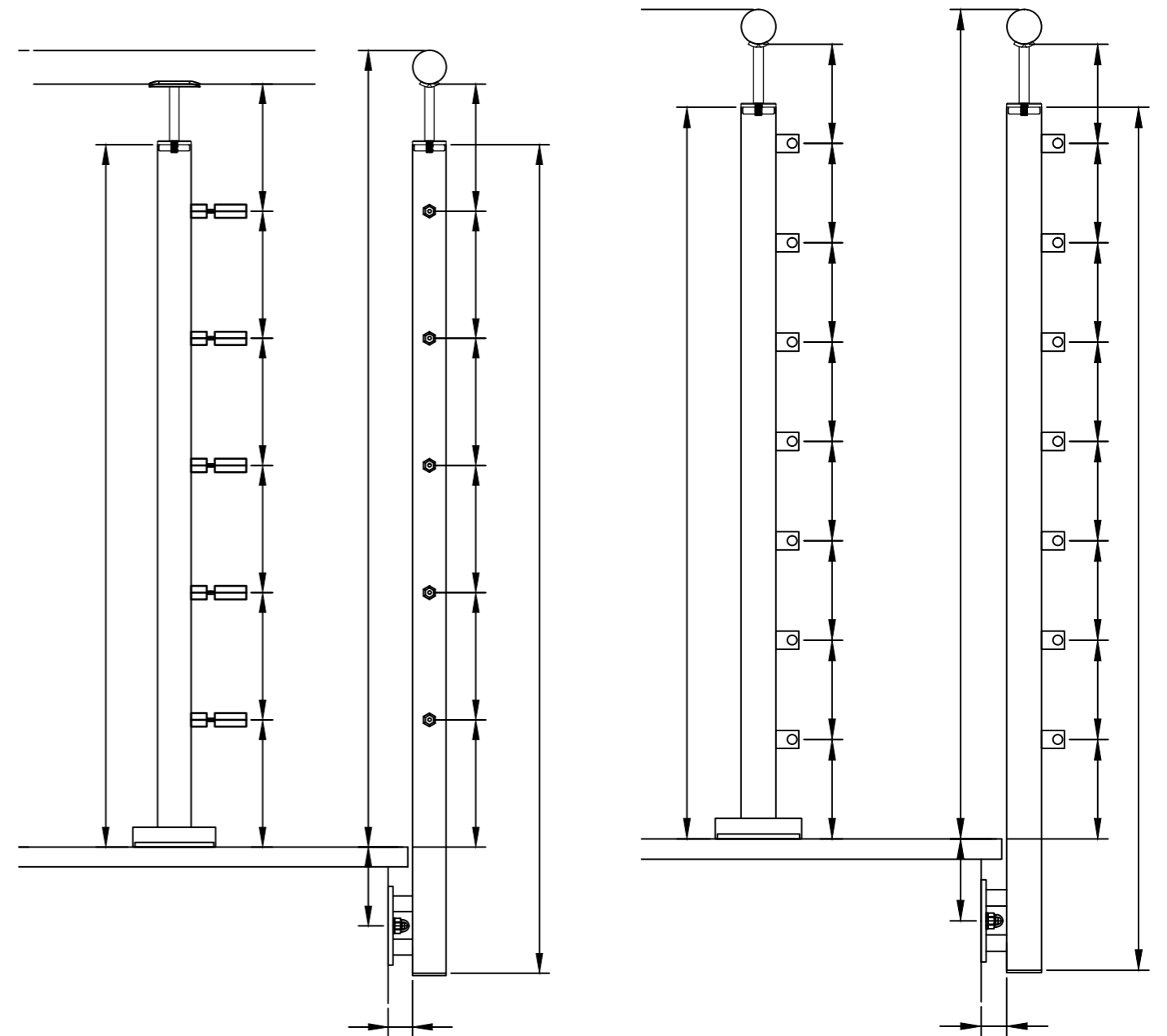

### ▣ Sonderanfertigung Geländersteher ▣

... Geländersteher werden auch nach den notwendigen Gegebenheiten Ihres Projektes geplant und gefertigt.  
Wir freuen uns auf Ihre Anfrage.

Alle Gewinde werden als Fließformgewinde ausgeführt,  
vor Fertigung erhalten Sie eine Freigabezeichnung-



Beispiele Sonderanfertigung Geländersteher

# Geländersteher Rundrohr und Zubehör

Geländersteher Ø 42,4 mm  
Wandstärke 2 mm

Bitte beachten: Steher ohne Bohrungen

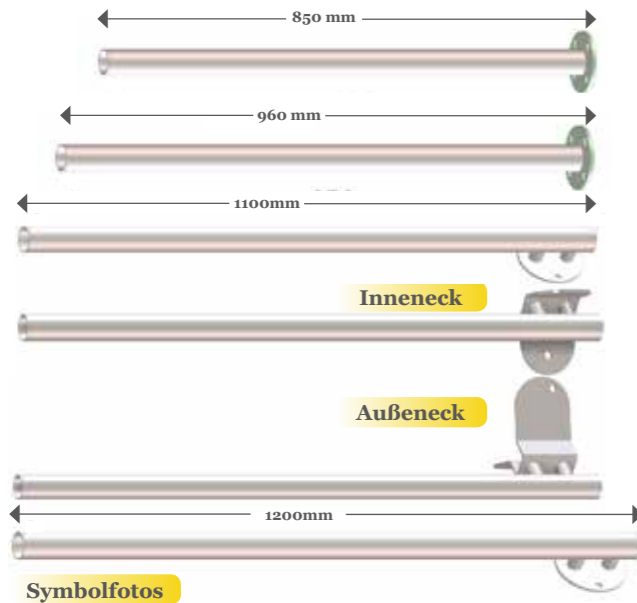

Zubehör für Steher Selbstbau

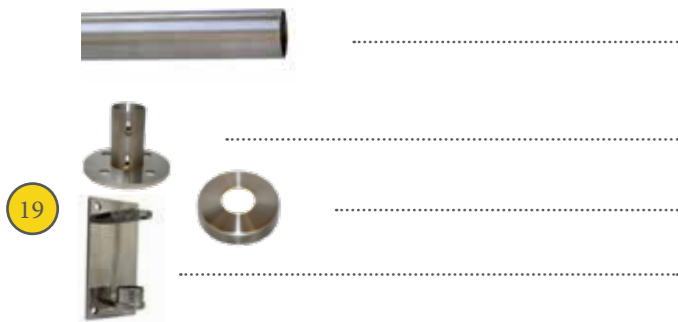

weiteres Zubehör siehe - Seite 12

Geländersteher Ø 42,4 mm inkl.  
verstellbare Handlaufträger u. Endkappe gew.

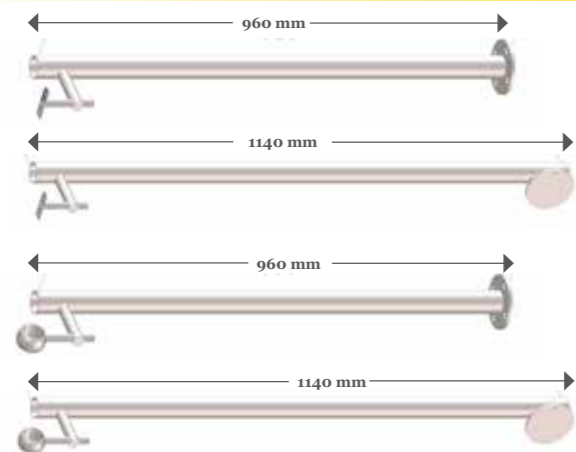

Artikel	Länge	Rund 42,4 mm	Bodenmontage	Seitenmontage	Beschreibung
6.03.9305	850	■	■		V2A, ohne Bohrung
6.03.9306	960	■	■		V2A, ohne Bohrung
6.03.8305	1100	■		■	V2A, ohne Bohrung
6.03.8306	1100	■		■	V2A, ohne Bohrung, Innenecke, 90 Grad
6.03.8307	1100	■		■	V2A, ohne Bohrung, Außenecke, 90 Grad
6.03.8308	1200	■		■	V2A, ohne Bohrung

6.03.2040	Edelstahlrohr Korn 320 Ø 42,4mm Länge: 2000mm, V2A
6.03.2050	Edelstahlrohr Korn 320 Ø 42,4mm Länge: 1500mm, V2A
6.01.3901	Boden- / Wandanker Ø 100 mm, V2A
6.01.2051	Abdeckrosette Ø 105 mm, V2A
6.01.4011	Wandbefestigung 180x90 mm für Rohr 42,4 mm, SB

Artikel	Länge	Rund 42,4 mm	Bodenmontage	Seitenmontage	Beschreibung
6.03.9230	920	■	■		V2A, inkl. Rohrträger mit gewölbter Platte - Höhe verstellbar
6.03.9240	1140	■		■	V2A, inkl. Rohrträger mit gewölbter Platte - Höhe verstellbar
6.03.9210	920	■	■		V2A, inkl. Rohrträger mit Ring - Höhe verstellbar
6.03.9220	1140	■		■	V2A, inkl. Rohrträger mit Ring - Höhe verstellbar

# Zubehör für Rundrohr Geländersteher

für Rundrohr 42,4 mm Handlauf,  
Geländermodelle, Relings usw.

Maße:



Artikel	Bezeichnung
6.01.9011	Rohrträger kurz, V2A, Platte gewölbt, H:76
6.01.9001	Rohrträger kurz mit Gelenk, V2A, Platte gewölbt, H:76
6.01.9991	Rohrträger kurz 90°, gewölbte Platte V2A, H:76
6.01.5870	Rohrträger kurz, V2A, mit Ring 42,4mm, H:76
6.01.5890	Rohrträger kurz mit Gelenk, V2A, mit Ring 42,4mm, H:76
6.01.0741	Rohrträger lang, V2A, Platte gewölbt, H:128
6.01.9741	Rohrträger lang 90°, V2A mit gewölbter Platte, H:128
6.01.0761	Rohrträger lang mit Gelenk, V2A, Platte gewölbt, H:128
6.01.5880	Rohrträger lang, V2A, mit Ring 42,4 mm, H:128
6.01.5900	Rohrträger lang mit Gelenk, V2A, mit Ring 42,4 mm, H:128
6.01.0591	Anschraubplatte gewölbt, V2A für Rohrträger *) *) passend zu Handlauf 42,4 mm, 1 Stk. SB
6.01.0551	Anschraubplatte flach, V2A für Rohrträger *) *) passend zu Handlauf 40x40, 1 Stk. SB
6.01.3571	Kugel Ring V2A - Klemmschraube - SB
6.01.0851	Rohrträger kurz mit Gelenk, V2A, Platte flach, H: 60 mm
6.01.0801	Rohrträger kurz mit Gelenk, V2A, Platte gewölbt, H: 60 mm
6.01.0890	Rohrträger massiv, gekröpft, V2A, Höhe:105, Tiefe: 140 mm (Rohrmitte)
6.01.4341	Rohrverbinder T - Stück, V2A
6.01.4251	Rohrbogen 90° eckig V2A
6.01.4301	Steckbogen 3-fach V2A mit Abgang 90° f. DM 42,4mm - SB



Reling



Reling

# Geländersteher Formrohr und Zubehör

Geländersteher FR 40 x 40  
Wandstärke 2 mm

Symbolfotos

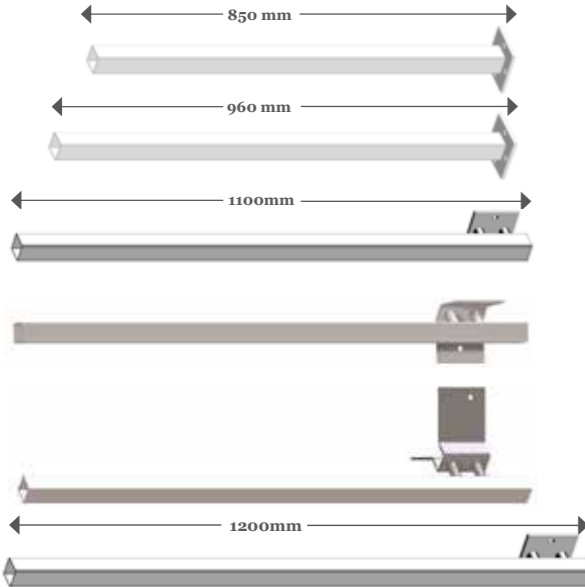

Bitte beachten: Steher ohne Bohrungen

Artikel	Länge	FR 40 x 40 mm	Bodenmontage	Seitenmontage	Beschreibung
6.01.8308	850	■	■		V2A, ohne Bohrung
6.01.8309	960	■	■		V2A, ohne Bohrung
6.03.9308	1100	■		■	V2A, ohne Bohrung
6.03.9410	1100	■		■	V2A, ohne Bohrung, Innenecke 90 Grad
6.03.9400	1100	■		■	V2A, ohne Bohrung, Außenecke 90 Grad
6.03.9309	1200	■		■	V2A, ohne Bohrung

## Zubehör für Selbstbau - Steher



6.03.4530	Edelstahl Formrohr, Korn 320, FR 40 x40 mm, Länge 1500mm, V2A
6.03.4520	Edelstahl Formrohr, Korn 320, FR 40 x40 mm, Länge 2000mm, V2A
6.01.7711	Wand/Bodenanker 100x100, V2A
6.01.7721	Abdeckrosette für FR 40/40/2 mm, V2A



Handlauf mit Steher

# Zubehör für Formrohr Geländersteher

für Formrohr 40 x 40 Steher  
Geländermodelle, Relings usw.

Maße:



22



Artikel	Bezeichnung
6.01.7961	Rohrträger mit Gelenk für Formrohr 40x40, V2A, Platte gewölbt
6.01.7951	Rohrträger V2A, für Formrohr 40x40x2mm, V2A, Platte gewölbt
6.01.7810 6.01.7811	Rohrträger V2A, starr, Stift 12mm, flache Platte H:75 Rohrträger V2A, starr, Stift 12mm, flache Platte H:127
6.01.7830 6.01.7831	Rohrträger V2A, mit Gelenk, Stift 12mm, flache Plat. H:75 Rohrträger V2A, mit Gelenk, Stift 12mm, flache Plat. H:127
6.01.7880	Rohrträger V2A starr, flache Platte, H:80
6.01.7890	Rohrträger V2A mit Gelenk, flache Platte, H:80
6.01.7800 6.01.7801	Rohrträger V2A, starr, Stift 12mm, gewölbte Platte, H:75 Rohrträger V2A, starr, Stift 12mm, gewölbte Platte, H:120
6.01.7820 6.01.7821	Rohrträger V2A, mit Gelenk, 12mm, gewölbte Platte, H:75 Rohrträger V2A, mit Gelenk, 12mm, gewölbte Platte, H:127
6.01.0591	Anschraubplatte gewölbt, V2A für Rohrträger **) passend zu Handlauf 42,4 mm, 1 Stk. SB
6.01.7840 6.01.7841	Rohrträger V2A starr, Stift 12mm, gewölbte Platte, H:75 Rohrträger V2A starr, Stift 12mm, gewölbte Platte, H:127
6.01.7860 6.01.7861	Rohrträger V2A starr, Stift 12mm mit Kugelring, H:77 Rohrträger V2A starr, Stift 12mm mit Kugelring, H:129
6.01.7870 6.01.7871	Rohrträger V2A mit Gelenk, 12mm mit Kugelring, H:77 Rohrträger V2A mit Gelenk, 12mm mit Kugelring, H:129
6.01.7640	Eckverbinder V2A - 90° - 40/40/2mm
6.01.7660	T - Stück V2A - 90° - 40/40/2mm
6.01.7680	Steckbogen V2A 3 fach - 40/40/2mm

**Geländersteher  $\varnothing$  42,4 x 2 mm  
für Modell Laura**

23

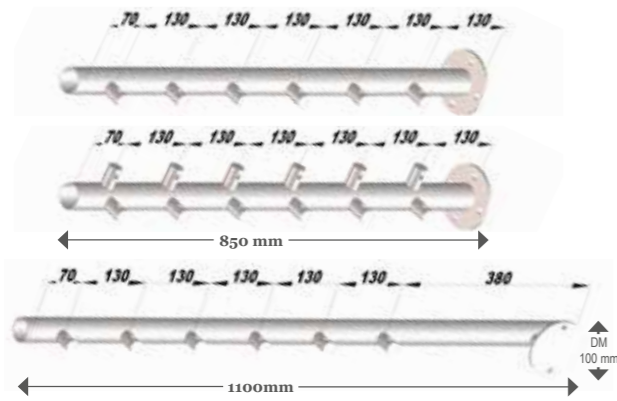

Lieferumfang: ohne Traversenhalter

Artikel	Länge	Rund 42,4 mm	Bodenmontage	Seitenmontage	Beschreibung
6.03.9300	850	■	■		V2A, 6 x M6 Fliesbohrung ohne Traversenhalter
6.03.9350	850	■		■	V2A, 12 x M6 Fliesbohrung ohne Traversenhalter
6.03.8300	1100	■		■	V2A, 6 x M6 Fliesbohrung ohne Traversenhalter

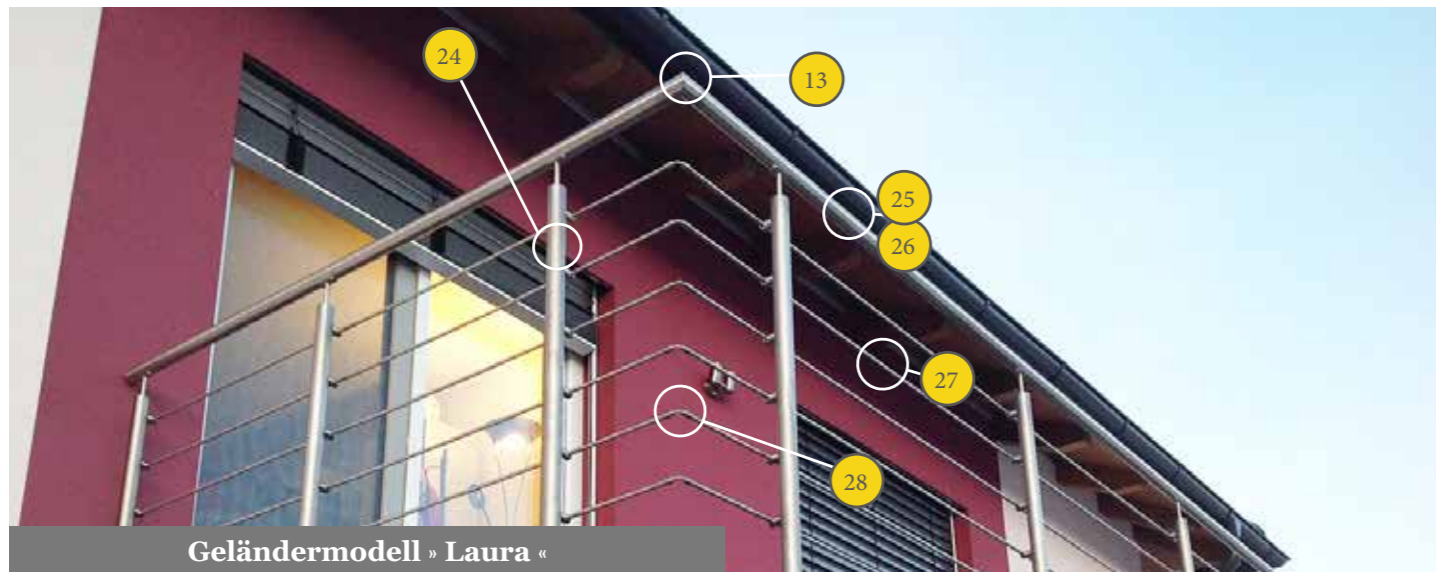

Geländermodell » Laura «

**Zubehör für  
Geländermodell „Laura“**

27

29

28

30

für  $\varnothing$  12 mm

■

für  $\varnothing$  10 mm

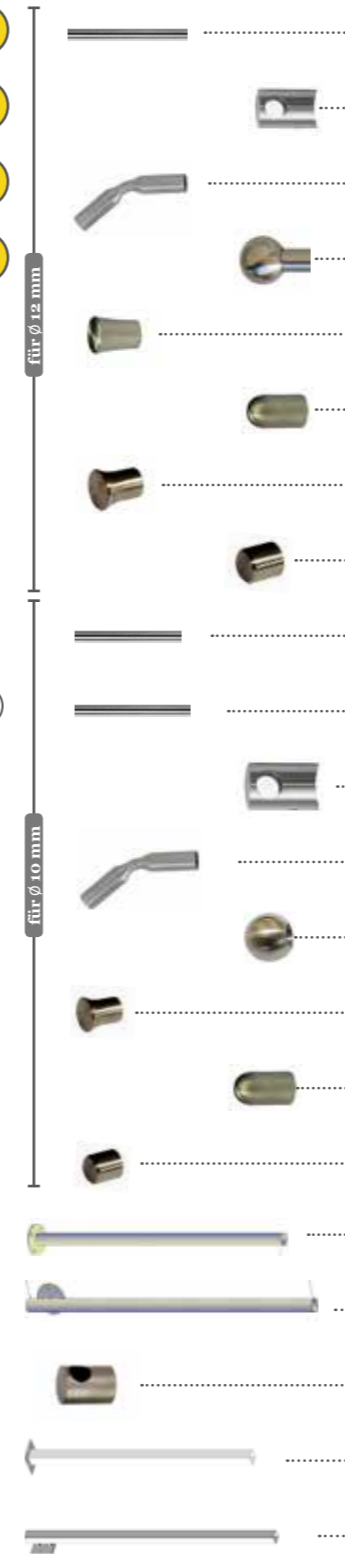

Artikel	Bezeichnung
6.03.3070	Rundmaterial V2A, $\varnothing$ 12 mm, Länge 2000 mm
6.01.2616	Traversenhalter, V2A für Rundmaterial, VPE 6 Stk. für Rundrohr Steher
6.01.3716	Stabverbinder, V2A für Rundmaterial, VPE 6 Stk.
6.01.7216	Zierkugel V2A, für 12mm Rundmaterial, VPE 6 Stk.
6.01.7336	Zieraufsatz zylindrisch V2A, für 12mm Rundmaterial, VPE 6 Stk.
6.01.7310	Zieraufsatz V2A f. Rundmaterial 12 mm
6.01.7330	Zieraufsatz Zylinder V2A - für Rundm. DM 12mm
6.01.7350	Zieraufsatz Flach V2A - für Rundm. DM 12mm
6.03.3060	Rundmaterial $\varnothing$ 10 mm, Länge 2000 mm, V2A
6.03.2060	Rundmaterial $\varnothing$ 10 mm, Länge 3000 mm, V2A
6.01.2606	Traversenhalter für Rundmaterial $\varnothing$ 10 mm, V2A, VPE 6 Stk.
6.01.3706	Stabverbinder für Rundmaterial $\varnothing$ 10 mm, V2A, VPE 6 Stk.
6.01.7236	Zierkugel $\varnothing$ 25 mm für Rundmaterial 10 mm, V2A, VPE 6 Stk.
6.01.7320	Zieraufsatz Zylinder V2A - für Rundm. DM 10mm
6.01.7300	Zieraufsatz V2A f. Rundmaterial 10mm
6.01.7340	Zieraufsatz Flach V2A - für Rundm. DM 10mm
6.03.9305	Geländersteher $\varnothing$ 42,4, Bodenmontage V2A, ohne Bohrung, L: 850 mm
6.03.8305	Geländersteher $\varnothing$ 42,4, Seitenmontage V2A, ohne Bohrung, L: 1100 mm
6.01.2646	Traversenhalter flach, V2A für Rundmaterial 12 mm, VPE 6 Stk. für Formrohr
6.01.8308	Geländersteher Bodenmontage V2A, Formrohr 40x40x2, ohne Bohrung, L: 850 mm
6.03.9308	Geländersteher Seitenmontage V2A, Formrohr 40x40x2, ohne Bohrung, L: 1100

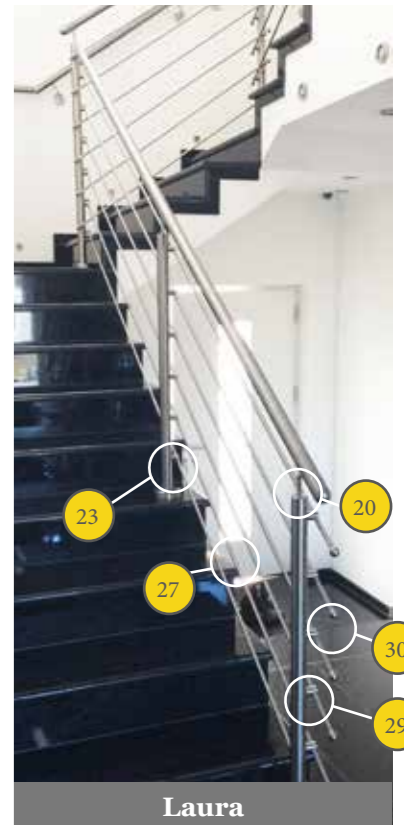

Laura

**Handläufe • Seite 8/9  
Rohrträger • Seite 23/25**

**Geländersteher  $\varnothing$  42,4 x 2 mm  
für Modell Michaela**

31

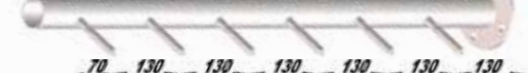
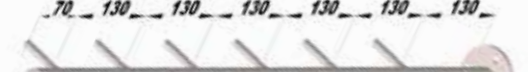
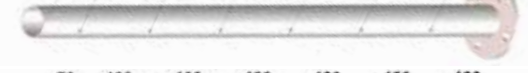
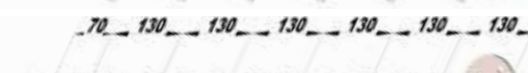
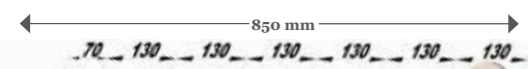

32

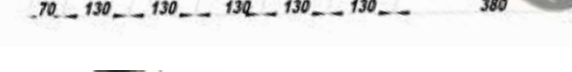
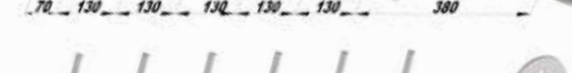
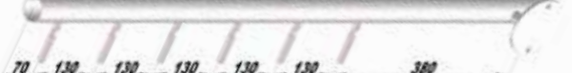
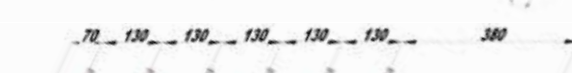
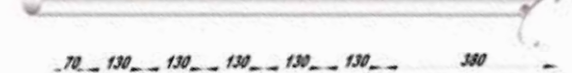
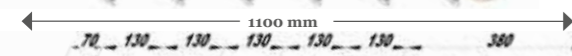

24



**\*) Steher mit Durchgangsbohrung für Seil**

Artikel	Länge	Rund 42,4 mm	Bodenmontage	Seitenmontage	Beschreibung
6.03.9300	850	■	■		V2A, 6 x M6 Fliesbohrung ohne Seilspanner
6.03.5310	850	■	■		V2A, 6 x DM 7 mm Durchgangsbohrung *)
6.03.5400	850	■	■		V2A, 12 x M6 Fliesbohrung, Mittelsteher, ohne Seilspanner
6.03.9350	850	■	■		V2A, 12 x M6 Fliesbohrung Ecksteher 90 Grad, ohne Seilspanner
6.03.5330	1100	■		■	V2A, 6 x M6 Fliesbohrung Steher Rechts, ohne Seilspanner
6.03.5350	1100	■		■	V2A, 6 x DM 7 mm Durchgangsbohrung *)
6.03.5370	1100	■		■	V2A, 12 x M6 Fliesbohrung, Mittelsteher, ohne Seilspanner
6.03.5480	1100	■		■	V2A, 6 x M6 Fliesbohrung, Steher Links, ohne Seilspanner
6.03.5450	1100	■		■	V2A, 12 x M6 Fliesbohrung, Außenecke 90 Grad, ohne Seilspanner
6.03.5520	1100	■		■	V2A, 12 x M6 Fliesbohrung, Innenecke 90 Grad ohne Seilspanner

Lieferumfang: Steher ohne Seilspanner

**Zubehör für Geländermodell „Michaela“**

33



34

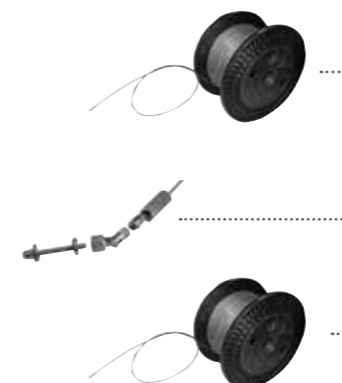

Artikel	Bezeichnung
6.07.0202	Seilspannset V2A, verstellbar, für 4 mm Seil, VPE 2 Stk.
6.07.0210	Seilspannset V2A verstellbar, mit Stockschraube, für 4 mm Seil
6.07.0001	Edelstahl Seil V4A, $\varnothing$ 4 mm, 10 Meter
6.07.0000	Edelstahl-Seil V4A $\varnothing$ 4 mm - per lfm
6.07.0020	Edelstahl Seil V4A $\varnothing$ 4mm - Rolle 250 lfm
6.07.0290	Seilspannset V2A, 6-teilig für Seil $\varnothing$ 6 mm
6.07.0030	Edelstahl Seil V4A $\varnothing$ 6 mm - per lfm
6.07.0040	Edelstahl Seil V4A $\varnothing$ 6 mm - Rolle 250 lfm
6.07.0150	Seilspanner $\varnothing$ 12 mm, V2A, m. Sollbiegestelle für Seil DM 4-6 mm
6.07.0152	Seilspanner $\varnothing$ 12 mm V2A m. Sollbiegestelle für Seil DM 4-6 mm, 2 Stk. SB
6.03.9305	Geländersteher $\varnothing$ 42,4, Bodenmontage V2A, ohne Bohrung, L: 850 mm
6.03.8305	Geländersteher $\varnothing$ 42,4, Seitenmontage V2A, ohne Bohrung, L: 1100 mm
6.01.8308	Geländersteher Bodenmontage V2A, Formrohr 40x40x2, ohne Bohrung, L: 850 mm
6.03.9308	Geländersteher Seitenmontage V2A, Formrohr 40x40x2, ohne Bohrung, L: 1100 mm

**Handläufe • Seite 8/9  
Rohrträger • Seite 23/25**



Modell Michaela

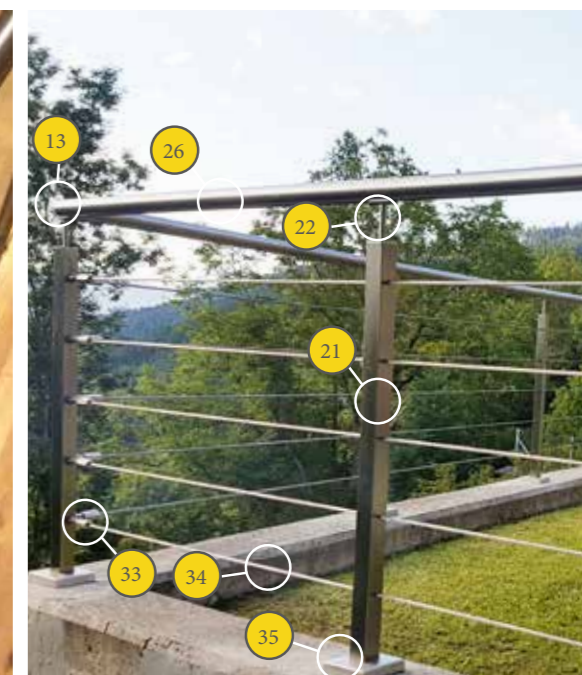

**Geländersteher  $\varnothing$  42,4 x 2 mm  
für Modell Nadine**

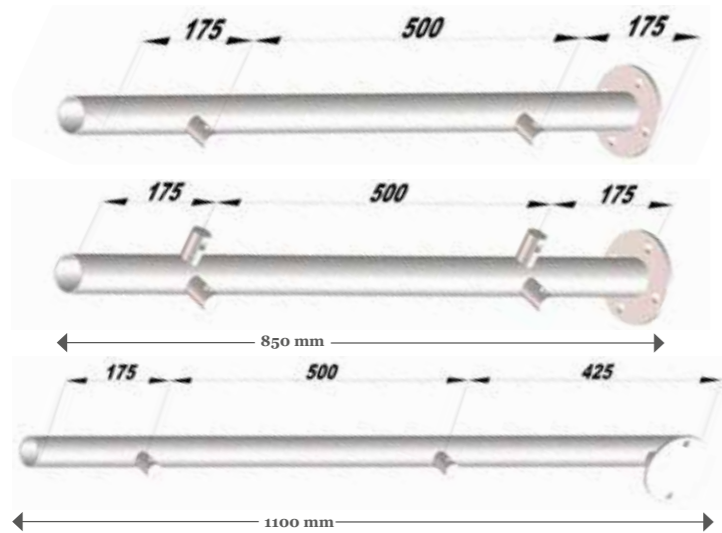

Artikel	Länge	Rund 42,4 mm	Bodenmontage	Seitenmontage	Beschreibung
6.03.9980	850	■	■		V2A, 2 x M6 Fliesbohrung, ohne Traversenhalter
6.03.7030	850	■	■		V2A, 4 x M6 Fliesbohrung, 90 Grad, ohne Traversenhalter
6.03.9960	1100	■		■	V2A, 2 x M6 Fliesbohrung, ohne Traversenhalter

**Bitte beachten: Steher ohne Traversenhalter**



**Geländermodell » Nadine «**

**Zubehör für  
Geländermodell „Nadine“**

Artikel	Bezeichnung
6.05.0029	Zierstab V2A, Rund 12mm, Länge 750 mm
6.05.0028	Zierstab V2A, Rund 14mm, Länge 750 mm
6.01.2822	Stabhalter V2A, Loch 12/12mm, VPE 2 Stk.
6.01.2852	Stabhalter V2A, Loch 14/12mm, VPE 2 Stk.
6.03.9305	Geländersteher Bodenmontage V2A ohne Bohrung, L: 850 mm
6.03.8305	Geländersteher Seitenmontage V2A ohne Bohrung, L: 1100 mm
6.01.8308	Geländersteher Bodenm. V2A, Formrohr 40x40x2, ohne Bohrung, L: 850
6.03.9308	Geländersteher Seitenm. V2A, FR 40x40x2, ohne Bohrung, L: 1100
6.01.2646	Traversenhalter V2A DM 12.2 / flach m. Schrauben 6 Stk. SB
6.03.3070	Rundmaterial V2A, $\varnothing$ 12 mm, Länge 2000 mm
6.03.2070	Rundmaterial V2A, $\varnothing$ 12 mm, Länge 3000 mm
6.01.2616	Traversenhalter V2A, für Rundmaterial $\varnothing$ 12 mm, VPE 6 Stk.
6.01.3716	Stabverbinder V2A, für Rundmaterial $\varnothing$ 12 mm, VPE 6 Stk.
6.01.7216	Zierkugel $\varnothing$ 25 mm V2A, für Rundmaterial $\varnothing$ 12 mm, VPE 6 Stk.



**Modell Nadine**

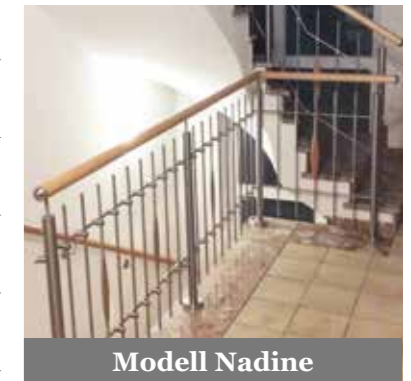

**Modell Nadine**

**Handläufe • Seite 8  
Rohrträger • Seite 22**



**» Fließformgewinde «**

Ein rotierender Fließbohrer wird mit hohem Druck auf das Rohr aufgesetzt, wodurch das Material von der Reibhitze weich und verformbar wird. Während des Fließbohrvorgangs entweicht ein Großteil des Materials in Vorschubrichtung und bildet eine Buchse, deren Gesamtlänge bis zum 3-fachen der Ausgangsmaterialstärke beträgt. In diese Buchse wird ein Gewinde geschnitten, um eine stabile Verbindung mit hohen Auszugskräften zu erhalten.

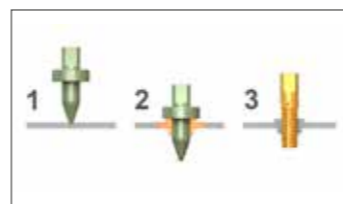

**Ablauf - Fließbohrung**



**Foto - Fließformgewinde**

**... alle Gewinde werden mit M6 oder M8 Fließformgewinde gefertigt.**

**Geländersteher Ø 42,4 x 2 mm  
für Modell Verona 1**

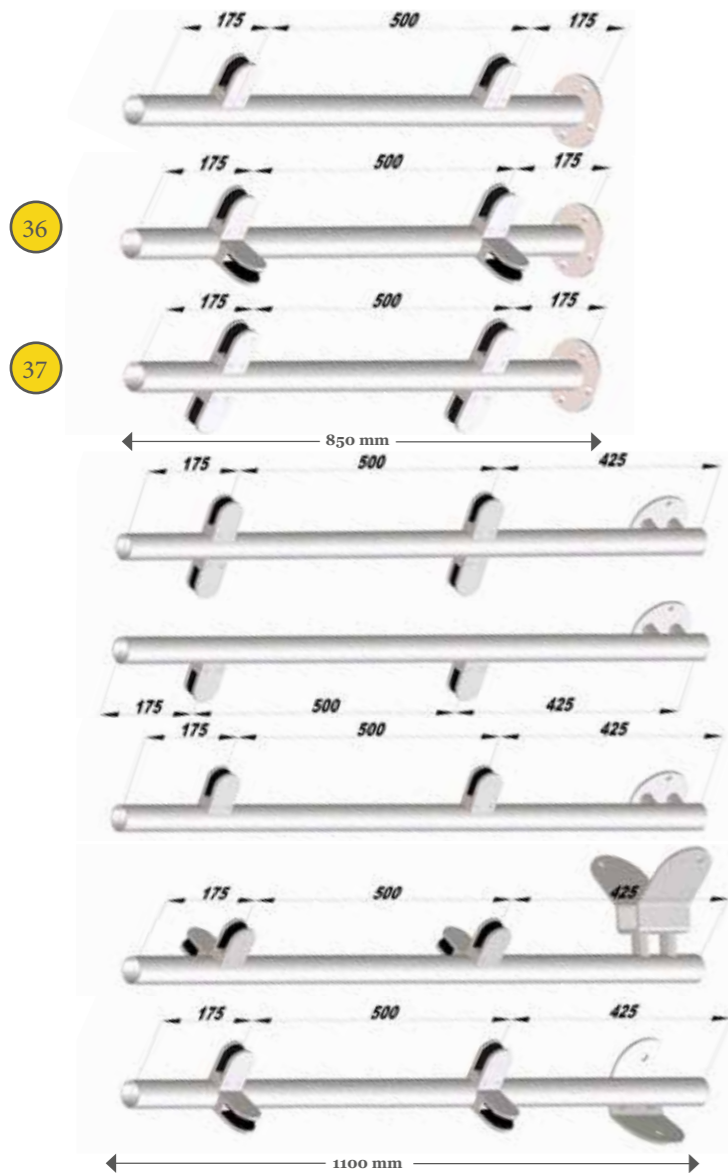

Artikel	Länge	Rund 42,4 mm	Bodenmontage	Seitenmontage	Beschreibung
6.03.9320	850	■	■		V2A, 2 x M8 Fliesbohrung, ohne Glashalter
6.03.9340	850	■	■		V2A, 4 x M8 Fliesbohrung, 90 Grad, ohne Glashalter
6.03.9330	850	■	■		V2A, 4 x M8 Fliesbohrung, ohne Glashalter
6.03.8330	1100	■		■	V2A, 4 x M8 Fliesbohrung, ohne Glashalter
6.03.8320	1100	■		■	V2A, 2 x M8 Fliesbohrung Steher Links, ohne Glashalter
6.03.8420	1100	■		■	V2A, 2 x M8 Fliesbohrung Steher Rechts, ohne Glashalter
6.03.7110	1100	■		■	V2A, 4 x M8 Fliesbohrung, Außenecke 90 Grad, ohne Glashalter
6.03.7140	1100	■		■	V2A, 4 x M8 Fliesbohrung, Innenecke 90 Grad, ohne Glashalter

Lieferumfang: Steher ohne Glashalter

**Zubehör für  
Geländermodell „Verona 1“**

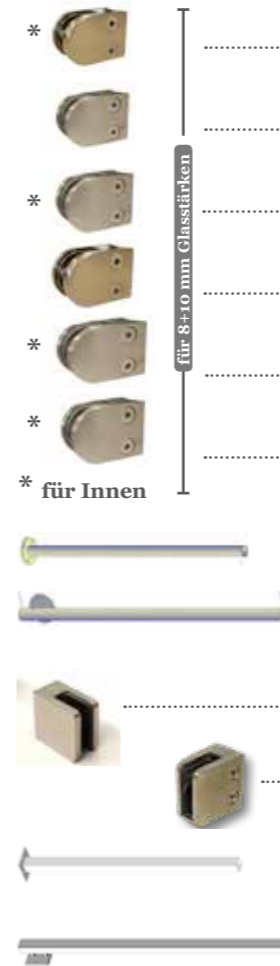

Artikel	Bezeichnung
6.07.1502	Glashalter Edelstahlleffekt, 50 x 40 mm - 2 Stk. für Glasstärke 8+10 mm, Anschluss 42,4 mm
6.07.1102	Glashalter V2A, 50 x 40 mm - 2 Stk. für Glasstärke 8+10 mm, Anschluss 42,4 mm
6.07.1532	Glashalter Edelstahlleffekt, 50 x 40 mm, 2 Stk. für Glasstärke 8+10 mm, Anschluss Flach
6.07.1112	Glashalter V2A, 50 x 40 mm, 2 Stk. für Glasstärke 8+10 mm, Anschluss Flach
6.07.1712	Glashalter Edelstahlleffekt, 63 x 45 mm, 2 Stk. für Glasst. 8+10 mm, Anschl. 42,4 mm
6.07.1772	Glashalter Edelstahlleffekt, 63x45 mm, 2 Stk. für Glasst. 8+10 mm, Anschl. Flach
6.03.9305	Geländersteher Ø 42,4, Bodenmontage V2A, ohne Bohrung, L: 850 mm
6.03.8305	Geländersteher Ø 42,4, Seitenmontage V2A, ohne Bohrung, L: 1100 mm
6.07.1262	Glashalter V2A, 52 x 52 mm m. Sicherungsplatte, 2 Stk. für Glass. 8+10 mm, Anschluss Flach
6.07.1252	Glashalter V2A, 52x52 m. Sicherungsplatte, 2 Stk. Glasstärke 8+10, Anschluss 42,4 mm
6.01.8308	Geländersteher Bodenmontage V2A, Formrohr 40x40x2, ohne Bohrung, L: 850 mm
6.03.9308	Geländersteher Seitenmontage V2A, Formrohr 40x40x2, ohne Bohrung, L: 1100 mm

Handläufe • Seite 8/9  
Rohrträger • Seite 23/25

**i** Glasfüllung VSG / TVG auf Anfrage und Bestellung



**VSG und TVG Glas**

Beim Verbundsicherheitsglas (VSG) werden zwei übereinanderliegende Glasscheiben durch eine hochelastische Folie (PVB) fest miteinander verbunden. Diese Folien sind in klar, matt oder in verschiedenen Farben erhältlich. Teilvorgespanntes Glas (TVG) ist thermisch vorgespanntes Glas. Das Glas wird bei der Herstellung langsamer abgekühlt. Beim TVG Glas sind Loch-Bohrungen möglich.

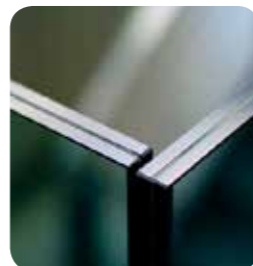

Geländermodell » Verona 1 «



## ... Rohre u. Handlauf aus Edelstahl oder Holz



6.03.2050	Edelstahlrohr Korn 320, Ø 42,4 mm, Länge 1500 mm, V2A
6.03.2040	Edelstahlrohr Korn 320, Ø 42,4 mm, Länge 2000 mm, V2A
6.03.8000	Edelstahlrohr Korn 320, Ø 42,4 mm, Länge 3000 mm, V2A
6.03.6000	Edelstahlrohr Korn 320, Ø 42,4 mm, Länge 6000 mm, V2A
<b>6.03.6005</b>	<b>Edelstahl Rohr 42,4 x 2 mm - Zuschnitt per lfm</b>



6.03.8040	Edelstahlrohr Korn 320, Ø 33,7 mm, Länge 1500 mm, V2A
6.03.8030	Edelstahlrohr Korn 320, Ø 33,7 mm, Länge 2000 mm, V2A
6.03.8010	Edelstahlrohr Korn 320, Ø 33,7 mm, Länge 3000 mm, V2A
6.03.6010	Edelstahlrohr Korn 320, Ø 33,7 mm, Länge 6000 mm, V2A
<b>6.03.6015</b>	<b>Edelstahl Rohr 33,7 mm x 2 mm - Zuschnitt per lfm</b>



6.03.4530	Edelstahl FR, Korn 320, 40 x40 mm, Länge 1500 mm, V2A
6.03.4520	Edelstahl FR, Korn 320, 40 x40 mm, Länge 2000 mm, V2A
6.03.4510	Edelstahl FR, Korn 320, 40x40 mm, Länge 3000 mm, V2A
6.03.4500	Edelstahl FR, Korn 320, 40x40 mm, Länge 6000 mm, V2A
<b>6.03.4505</b>	<b>Edelstahl Formrohr 40 x 40 mm x 2 mm - Zuschnitt per lfm</b>