

# Edelstahl Geländer- und Handlaufsysteme

... das Selbstbausystem für vielseitige Anwendungen

## METALL.& DESIGN

- Innengeländer
- Außengeländer
- Vordächer
- Wind • Sichtschutz
- Zäune und Tore
- Französischer Balkon
- Handlauf Reling
- Handläufe Holz • Edelstahl



oder zur  
**Selbstmontage  
im Baukastensystem**

maßgeschneidert mit  
Montage-Plan

Wir beraten Sie gerne unter  
**+43 (0) 3453 /37 090**

MO bis DO von 8 - 17 Uhr  
FR von 8 - 13 Uhr

Unser  
**» Sorgenfrei Paket «  
1 • 2 • 3 > Fertig !**

- 1 • Wählen Sie Ihr  
Geländermodell**
  - 2 • Skizze, Maße und Fotos  
übermitteln**
  - 3 • Angebot  
Ausmess - Service  
CAD - Planung  
Fertigung  
Montage**
- > Fertig !**

# Unser Service für Ihr Projekt



Maßanfertigung von . . .

- Edelstahl- und Glasgeländer in vielen Varianten
- Französische Balkone und Fenstergitter
- Vordächer, Wind - und Sichtschutz
- Zäune, Stiegen und Tore
- Holz und Edelstahl Handläufe . . .



Unverbindliche Angebotserstellung  
mit vorheriger Detailbesprechung



individuelle Planung Ihres Projektes



Ausmess Tipps oder Ausmess - Service vor Ort



Fachmännische Montage Ihres Projektes und  
kurze Lieferzeiten durch hauseigene Produktion



Servicepaket für Ihre Selbstmontage



Metall & Design ist nach EN 1090-1 zertifiziert

## Geländerpfosten Bodenplatte

**6039980 Geländerpfosten Bodenplatte**

ohne Traversenhalter

2 X M 6 Fließgewinde

**6039990 Geländerpfosten Bodenplatte**

mit 2 Stk. Traversenhalter 12 mm

Vormontiert

**6037990 Geländerpfosten Bodenplatte**

mit 2 Stk. Traversenhalter 14 mm

Vormontiert



**C 01**  
**DM 42,4 mm**

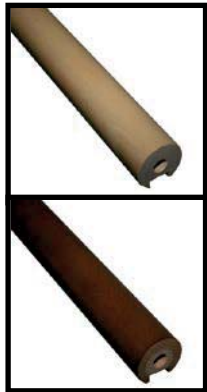

**F 01**  
**DM 50 mm**



**D 01**  
**DM 42,4 mm**



**E 01**  
DM 10 mm  
DM 12 mm  
DM 14 mm

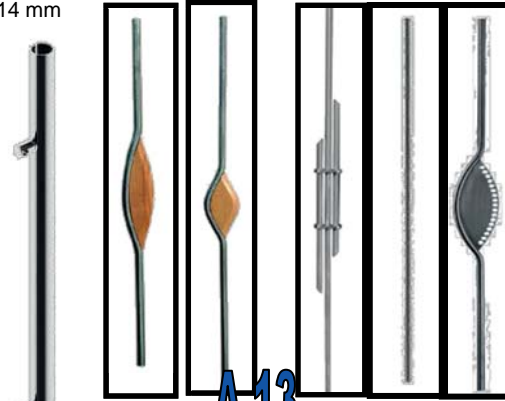
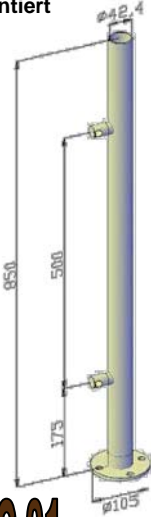

**A 13**

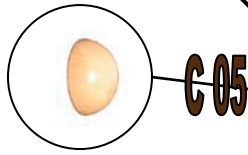

**C 05**

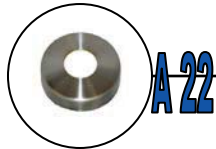

**A 22**



**A 111**

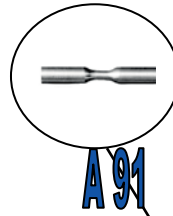

**A 91**



**C 28**



**A 72**

## Geländerpfosten Seitenplatte

**6039960 Geländerpfosten Seitenplatte**

ohne Traversenhalter

2 X M 6 Fließgewinde

**6039970 Geländerpfosten Seitenplatte**

mit 2 Stk. Traversenhalter 12 mm

Vormontiert

**6037970 Geländerpfosten Seitenplatte**

mit 2 Stk. Traversenhalter 14 mm

Vormontiert

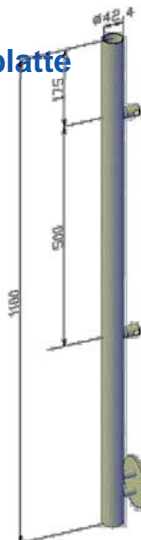

**A 54**

**A 11**

**A 08**

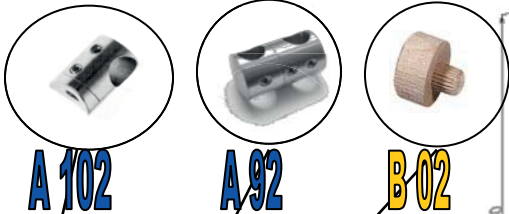

**Geländerpfosten Bodenplatte**

- 6037030 Geländerpfosten Bodenplatte ohne Traversenhalter**  
4 x M6 Fließgewinde 90°
- 6037040 Geländerpfosten Bodenplatte**  
mit 4 Stk. Traversenhalter 12 mm  
Vormontiert
- 6037050 Geländerpfosten Bodenplatte**  
mit 4 Stk. Traversenhalter 14 mm  
Vormontiert



**Geländerpfosten Seitenplatte**

- 6037060 Geländerpfosten Seitenplatte ohne Traversenhalter**  
Ausseneck
- 6037070 Geländerpfosten Seitenplatte**  
mit 4 Stk. Traversenhalter 12 mm  
Vormontiert  
Ausseneck
- 6037080 Geländerpfosten Seitenplatte**  
mit 4 Stk. Traversenhalter 14 mm  
Vormontiert  
Ausseneck

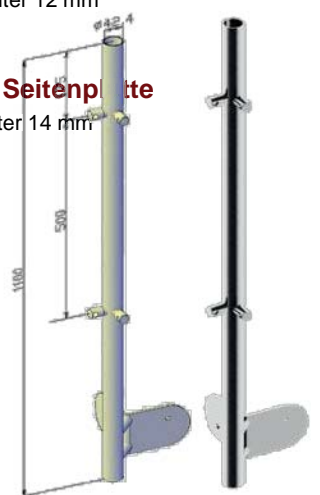

**Geländerpfosten Seitenplatte**

- 6309040 Geländerpfosten Seitenplatte**  
4 x Stabkupplungen  
aufgeschweißt 90°  
für Rundmaterial 12 mm  
Ausseneck



**Geländerpfosten Seitenplatte**

- 6037000 Geländerpfosten Seitenplatte ohne Traversenhalter**  
Fließgewinde 90°
- 6037010 Geländerpfosten Seitenplatte**  
mit 4 Stk. Traversenhalter 12 mm  
Vormontiert  
Inneneck
- 6037020 Geländerpfosten Seitenplatte**  
mit 4 Stk. Traversenhalter 14 mm  
Vormontiert  
Inneneck

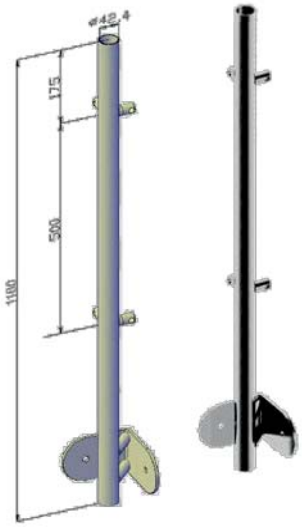

Pos	Art.Nr:	Artikel	Abb.	Seite
A 22	6012051	Abdeckrosette DM 105 mm		S.83
A 111	6017216	Kugel V2A mit Sackloch 12,2 mm – 6 Stk.		S.85
A 08	6014501	Gelenkstück V2A verstellbar		S.82
A 54	6019001	Rohrträger V2A mit Gelenk		S.94
A 11	6011201	Endkappe V2A halbrund für Rohr 42,4 mm		S.81
A 01	6014251	Eckbogen V2A 90°		S.82
A 62	6019900	Rohrträger V2A Starr inkl. Eckbogen 90°		S.94
A 92	6012822	Traversen/Stabhalter 12mm/12mm – 2 Stk.		S.84
A 102	6012616	Traversenhalter f. 12 mm Rundmaterial – 6 Stk.		S.84
A 72	6010741	Rohrträger V2A Starr-Platte gewölbt - H 120		S.95
C 28	6094501	Gelenkstück V2A verstellbar – für Holzhandlauf		S.99
A 91	6013716	Stabkupplung V2A f. 12 mm Gurte – 6 Stk.		S.84
A 13	6050022	Geländerstab Edelstahl DM 12 mm – Bund L=750 mm		S.90
C 05	28057342	Endkappen Buche gedämpft 2 Stk. SB		S.97
B 02	28088162	Verbindungselement für Edelstahl/Holzhandl.		S.99
C 01	28057290	Holzhandlauf 42 mm o. Nut – Buche gedämpft		S.97
D 01	6036005	Edelstahlhandlauf V2A DM 42,4 mm - per lfm	S.81	
E 01	6036075	Rundmaterial V2A DM 12 mm - per lfm	S.81	



Rundrohr  
Ø 42,4



Formrohr  
FR 40x40



Bild Nr. 101: Modell Nadine, Ø 42,4 mm und Holzhandlauf



Bild Nr. 194: Modell Nadine, Holzhandlauf

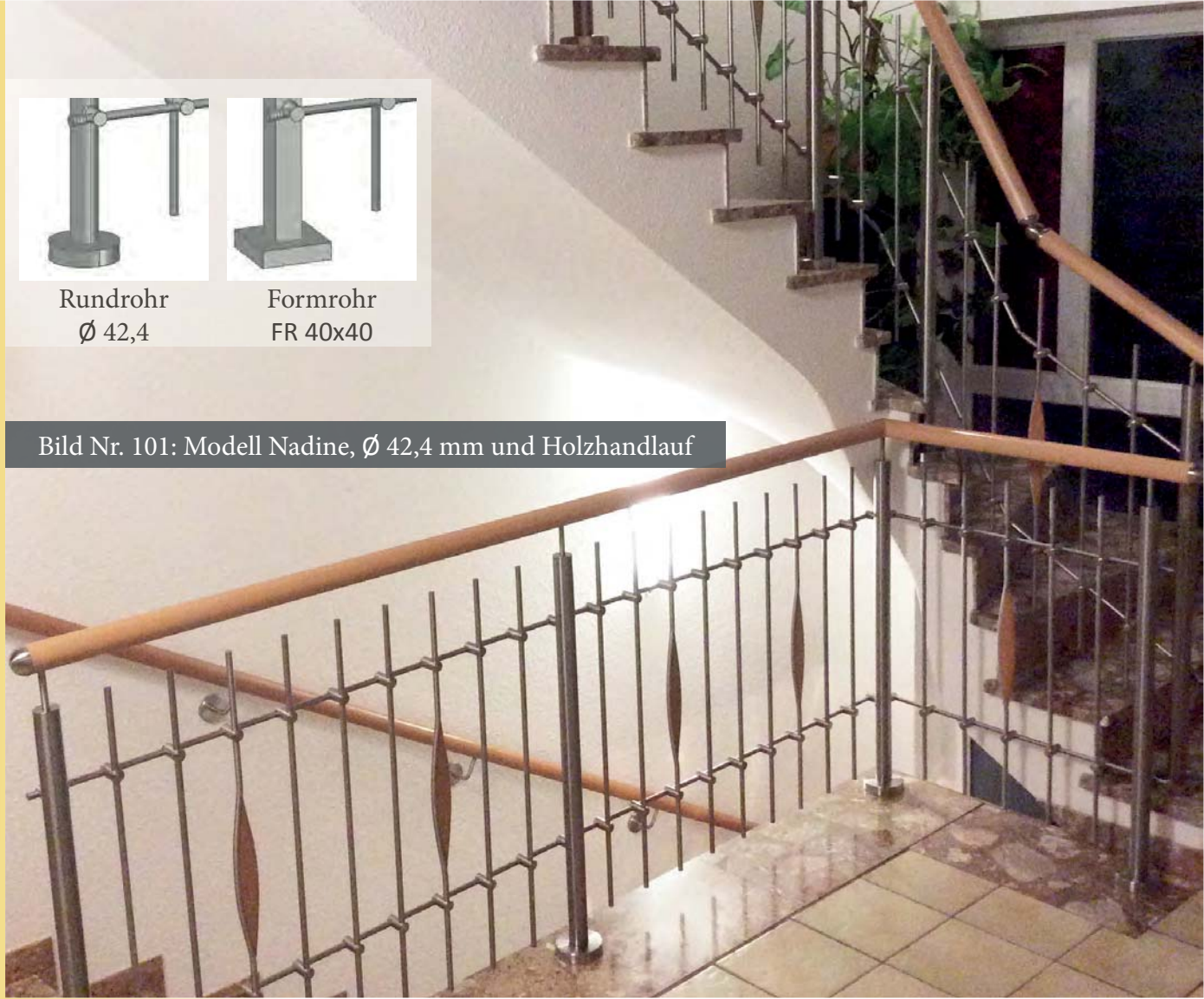

Bild Nr. 195, Modell Nadine



\* Preisbeispiele wurden für 10 m gerades Geländer in der Standardausführung berechnet.  
Nach Ihrer Anfrage erhalten Sie ein kostenloses Angebot für Ihr individuelles Projekt.

## Geländerpfosten Bodenplatte

**6039320 Geländerpfosten Bodenplatte**

ohne Glashalter  
2 X M 8 Fließgewinde

**6039910 Geländerpfosten Bodenplatte**

mit 2 Stk. Glashalter 50x40mm – Niro Effekt  
Vormontiert

**6039920 Geländerpfosten Bodenplatte**

mit 2 Stk. Glashalter 50x40 mm – Edelstahl V2A  
Vormontiert

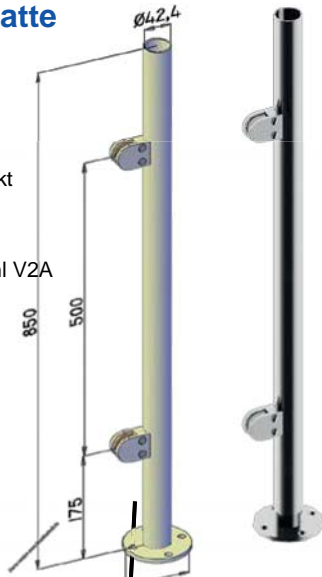

## Rechts Geländerpfosten Seitenplatte

**6038420 Geländerpfosten Seitenplatte**

ohne Glashalter  
2X M8 Fließgewinde

**6038810 Geländerpfosten Seitenplatte**

mit 2 Stk. Glashalter 50x40mm – Niro Effekt  
Vormontiert

**6038820 Geländerpfosten Seitenplatte**

mit 2 Stk. Glashalter 50x40mm – Edelstahl V2A  
Vormontiert

## Links Geländerpfosten Seitenplatte

**6038320 Geländerpfosten Seitenplatte**

ohne Glashalter  
2X M8 Fließgewinde

**6038830 Geländerpfosten Seitenplatte**

mit 2 Stk. Glashalter 50x40mm – Niro Effekt  
Vormontiert

**6038840 Geländerpfosten Seitenplatte**

mit 2 Stk. Glashalter 50x40mm – Edelstahl V2A vormont.



## Geländerpfosten Seitenplatte

**6038330 Geländerpfosten Seitenplatte**

ohne Glashalter

4x M8 Fließgewinde

**6038850 Geländerpfosten Seitenplatte**

mit 4 Stk. Glashalter 50x40mm – Niro Effekt  
Vormontiert

**6038860 Geländerpfosten Seitenplatte**

mit 4 Stk. Glashalter 50x40mm – Edelstahl V2A - Vormontiert





## Geländerpfosten Seitenplatte

**6039330 Geländerpfosten Seitenplatte**

ohne Glashalter

4 x M8 Fließgewinde gegenüber

**6039930 Geländerpfosten Seitenplatte**

mit 4 Stk. Glashalter 50x40mm – Niro Effekt

**Vormontiert**

**6039940 Geländerpfosten Seitenplatte**

mit 4 Stk. Glashalter 50x40mm – Edelstahl V2A

**Vormontiert**

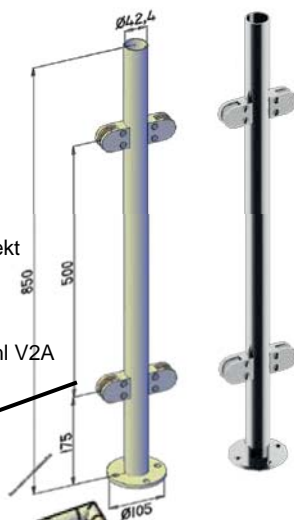

**6039340**

## Geländerpfosten Bodenplatte

**Geländerpfosten Bodenplatte**

ohne Glashalter

4 x M8 Fließgewinde 90°

**6039890**

**Geländerpfosten Bodenplatte**

mit 4 Stk. Glashalter 50x40mm – Niro Effekt

**Vormontiert**

**6039900**

**Geländerpfosten Bodenplatte**

mit 4 Stk. Glashalter 50x40mm – Edelstahl V2A

**Vormontiert**

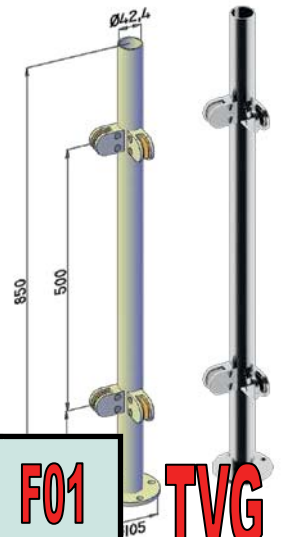

**A 62**

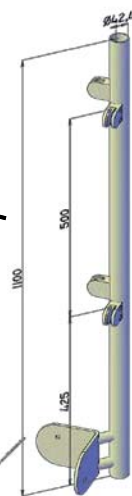

**TVG**

**VSG**

**Sicherheitsglas ....**

**Nach Mass angefertigt**

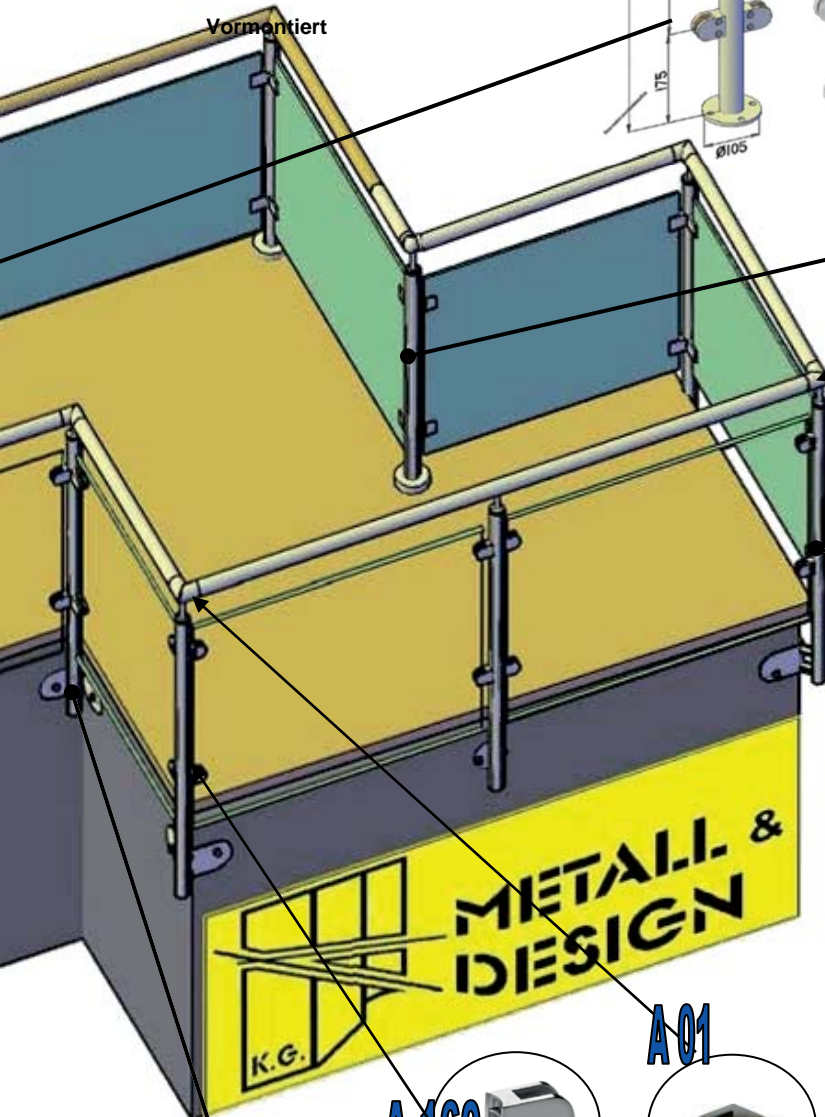

**A 160**



**A 01**



## Geländerpfosten Seitenplatte

**6037110 Geländerpfosten Seitenplatte**

ohne Glashalter

4 x M8 Fließgewinde 90°

Ausseneck

**6037120 Geländerpfosten Seitenplatte**

mit 4 Stk. Glashalter 50x40mm – Niro Effekt

**Vormontiert**

Ausseneck

**6037130 Geländerpfosten Seitenplatte**

mit 4 Stk. Glashalter 50x40mm – Edelstahl V2A

**Vormontiert - Ausseneck**

## Geländerpfosten Seitenplatte

**6037140 Geländerpfosten Seitenplatte**

ohne Glashalter

4 x M8 Fließgewinde 90°

Inneneck

**6037150 Geländerpfosten Seitenplatte**

mit 4 Stk. Glashalter 50x40mm – Niro effekt

**Vormontiert**

Inneneck

**6037160 Geländerpfosten Seitenplatte**

mit 4 Stk. Glashalter 50x40mm – Niro effekt

**Vormontiert - Inneneck**

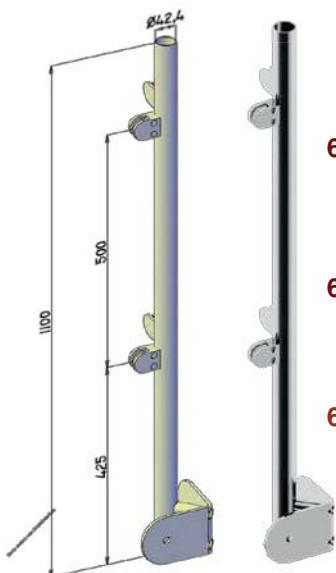

**Mod: Verona**

# Verona - Zubehör

Pos	Art.Nr:	Artikel	Abb.	Seite
A 22	6012051	Abdeckrosette DM 105 mm		S.83
A 11	6011201	Endkappe V2A halbrund für Rohr 42,4 mm		S.81
A 54	6019001	Rohrträger V2A m. Gelenk - Platte gewölbt H - 75mm		S.94
A 160	6071102	Glashalter f. Rohr 42,4 mm 50/40/26 mm – 2 Stk.		S.88
A 01	6014251	Eckbogen V2A 90°		S.82
A 62	6019900	Rohrträger V2A Starr inkl. Eckbogen 90°		S.94
A 72	6010741	Rohrträger V2A Starr-Platte gewölbt-H 120 mm		S.95
C 28	6094501	Gelenkstück V2A verstellbar – für Holzhandlauf		S.99
A 150	6071259	V2A Glashalter f. Rohr 42,4 mm 52/52/30 mm		S.88
C 05	28057342	Endkappen Buche gedämpft 2 Stk. SB		S.97
C 01	28057290	Holzhandlauf 42 mm o. Nut – Buche gedämpft		S.97
D 01	6036005	Edelstahlhandlauf V2A DM 42,4 mm per lfm		S.81
F 01	6000001	Glas TVG - Sonderanfertigung		S.75
F 02	6000002	Glas VSG – Sonderanfertigung		S.75

## Geländerpfosten - Sonderanfertigungen

Art.Nr:	Abbildung	Artikel	Menge	Seite
6037400		Geländerpfosten-Bodenplatte 4xM8 Fließgewinde o. Glashalter		S.92
6037500		Geländerpfosten-Seitenplatte <u>Ausseneck</u> 4xM8 Fließgewinde o. Glashalter		S.92
6037600		Geländerpfosten-Seitenplatte <u>Inneneck</u> 4xM8 Fließgewinde o. Glashalter		S.92

**Mod. Verona**  
Art.Nr. & Zubehör



Bild Nr. 209, Modell Verona 1, Ø 42,4



Bild Nr. 210, Modell Verona 1, Glas grau, matt



- Edelstahlgeländer 1.4301 Korn 320
- Glashalter Edelstahl oder Edelstahl Effekt
- Sicherheitsglas VSG/TVG nach Maß gefertigt

Bild Nr. 211, Modell Verona 1, Ø 42,4, Glas grau, klar

**ab € 239,- per lfm\***  
Laufmeterpreise sind Richtpreise - siehe Preisinfo



## Geländerpfosten Bodenplatte

6039320 Geländerpfosten Bodenplatte

Ohne Vorsatzglashalter

2 x M8 Fließgewinde

6309320 Geländerpfosten Bodenplatte  
mit 2 Stk. Vorsatzglashalter 6071000

Vormontiert



**C 01**  
DM 42,4 mm



**F 01**  
DM 50 mm



**D 01**  
DM 42,4 mm

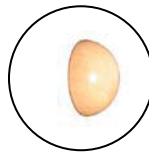
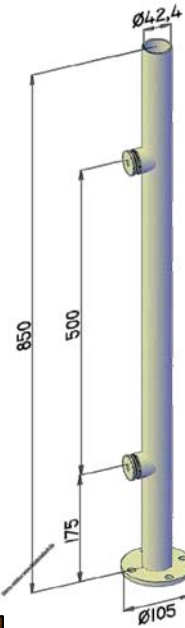

**C 05**

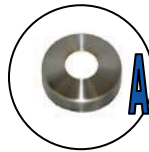

**A 22**



**A 11**



**A 52**



**A 170**



**C 28**



**A 72**

## Geländerpfosten Seitenplatte

6039360 Geländerpfosten Seitenplatte

Ohne Vorsatzglashalter

2 x M8 Fließgewinde

6309360 Geländerpfosten Seitenplatte  
mit 2 Stk. Vorsatzglashalter 6071000

Vormontiert

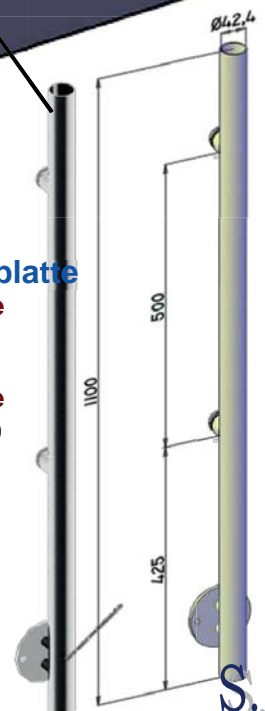

S.16

## Geländerpfosten Bodenplatte

6039340 Geländerpfosten Bodenplatte

Ohne Vorsatzglashalter

4 x M8 Fließgewinde

6309350 Geländerpfosten Bodenplatte

Mit 4 Stk. Vorsatzglashalter 6071000

Vormontiert

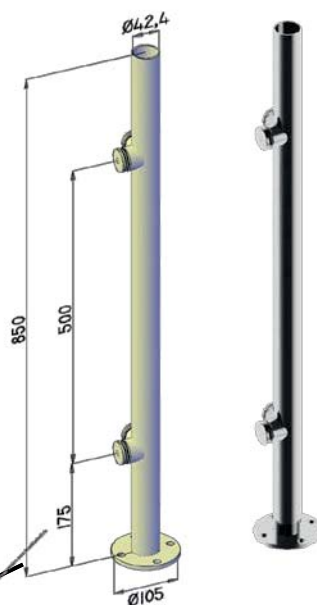
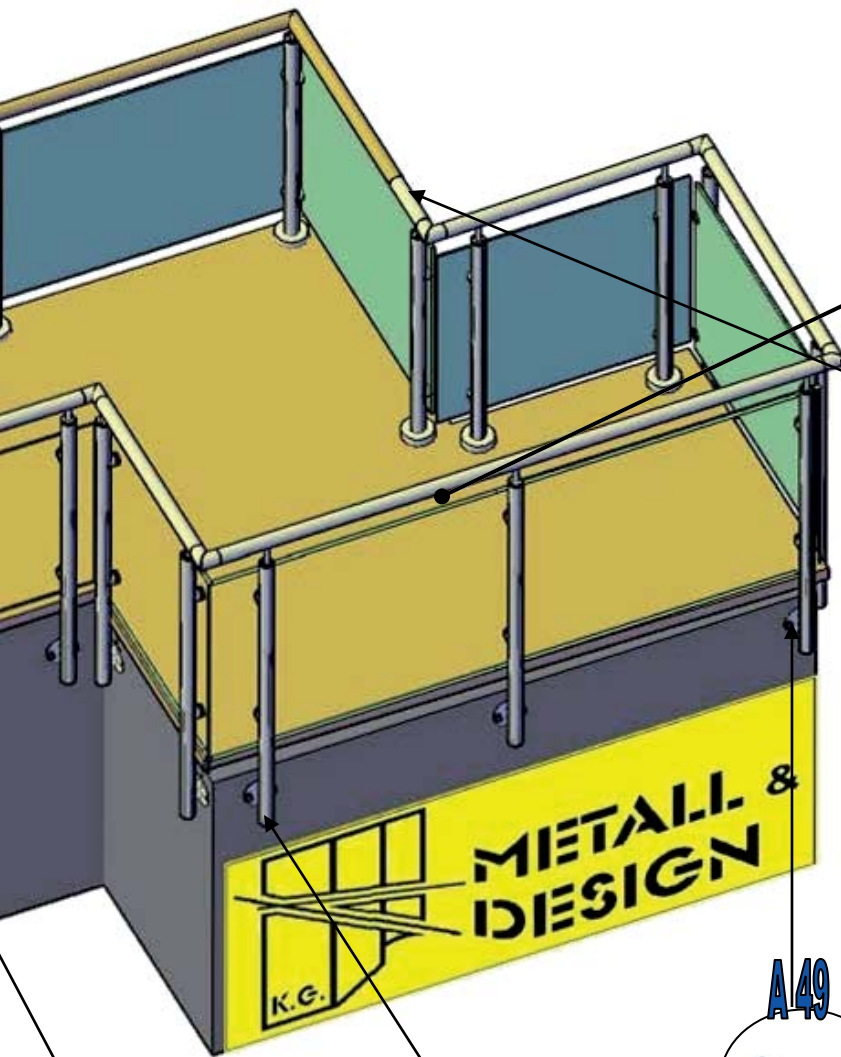

B 02



A 01



A 49



A 04



A 02

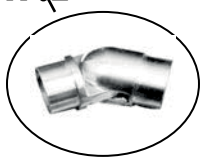

TVG



F01

VSG



F02

Sicherheitsglas...  
Nach Mass angefertigt

Mod: Verona 2

# Verona 2 - Zubehör

Pos	Art.Nr:	Artikel	Abb.	Seite
<b>A 22</b>	6012051	Abdeckrosette DM 105 mm		S.83
<b>A 11</b>	6011201	Endkappe V2A halbrund für Rohr 42,4 mm		S.81
<b>A 52</b>	6010801	Rohrträger V2A mit Gelenk für Rohr 42,4 mm		S.94
<b>A 02</b>	6014551	Gelenkverbinder V2A - für Rohr 42,4 mm		S.82
<b>A 04</b>	6011041	Endkappe V2A flach für Rohr 42,4 mm		S.81
<b>A 49</b>	6047992	M 10 Bolzenanker – L 126 mm – 2 Stk.		S.86
<b>A 01</b>	6019900	Eckbogen V2A 90°		S.95
<b>A 72</b>	6010741	Rohrträger V2A Starr- Platte gewölbt -H 120		S.95
<b>C 28</b>	6094501	Gelenkstück V2A verstellbar – für Holzhandlauf DM 42 mm		S.99
<b>A 170</b>	6071002	Vorsatzglashalter V2A – DM 36 mm		S.88
<b>C 05</b>	28057342	Endkappen Buche gedämpft 2 Stk. SB		S.97
<b>B 02</b>	28088162	Verbindungselement für Edelstahl/Holzhandl.		S.99
<b>C 01</b>	28087290	Holzhandlauf 42 mm o. Nut – Buche gedämpft		S.97
<b>D 01</b>	6036005	Edelstahlhandlauf V2A DM 42,4 mm per lfm		S.81
<b>F01</b>	6000001	Glas TVG – Sonderanfertigung		S.75
<b>F02</b>	6000002	Glas VSG - Sonderanfertigung	S.75	

## Geländerpfosten - Sonderanfertigungen

Art.Nr:	Abbildung	Artikel	Menge	Seite
6037400		Geländerpfosten Bodenplatte 4x M8 Fließgewinde o. Glashalter		S.92
6999990		Fließgewindebohrung M8 <u>Ausseneck</u>		S.92
6999990		Fließgewindebohrung M8 <u>Inneneck</u>		S.92

Zusatzleistungen und Montagezubehör - Seite 86

**Mod: Verona 2**  
Art.Nr. & Zubehör

# Design Varianten für Glasmodelle

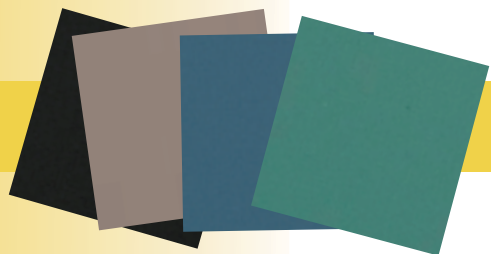

▣ Ihre Wahlmöglichkeiten ▣

Farbgläser ▣ matte Folie

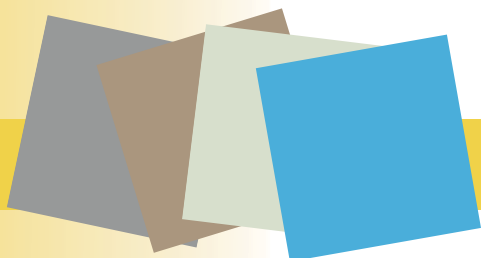

Farbgläser ▣ klare Folie

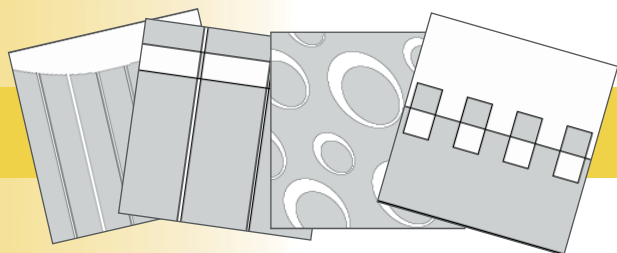

Glas ▣ satiniert



Glas ▣ Dekordruck

... weiter Glasarten finden Sie unter [www.metallunddesign.at](http://www.metallunddesign.at)

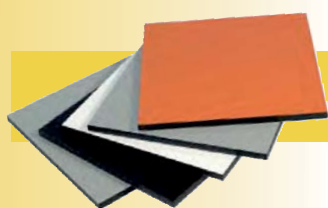

HPL ▣ Schichtstoffplatte

... auf Wunsch können auch witterungsbeständige HPL-Schichtstoffplatten als Füllung angeboten werden.



Photovoltaik ▣ Module

... oder Photovoltaik Module statt einer Glasfüllung

## Geländerpfosten Bodenplatte

**6039300** Geländerpfosten Bodenplatte  
ohne Traversenhalter

6 X M 6 Fließgewinde

**6039870** Geländerpfosten Bodenplatte

mit 6 Stk. Traversenhalter 10 mm

Vormontiert

**6039880** Geländerpfosten Bodenplatte

mit 6 Stk. Traversenhalter 12 mm

Vormontiert

**6309300** Geländerpfosten Bodenplatte

mit 6 Stk. Traversenhalter 14 mm

Vormontiert

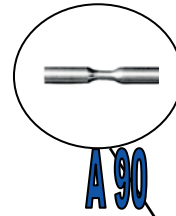
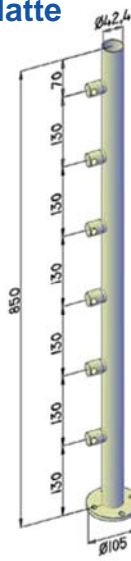

**C 01**

DM 42,4 mm



**C 05**



**F 01**

DM 50 mm



**D 01**

DM 42,4 mm

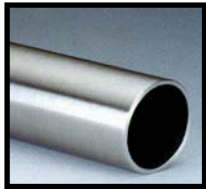

**E 01**

DM 10 mm



DM 12 mm

DM 14 mm

## Geländerpfosten Seitenplatte

**6038300** Geländerpfosten Seitenplatte

ohne Traversenhalter

6 X M 6 Fließgewinde

mit 6 Stk. Traversenhalter 10 mm

Vormontiert

**6038800** Geländerpfosten Seitenplatte

mit 6 Stk. Traversenhalter 12 mm

Vormontiert

**6038900** Geländerpfosten Seitenplatte

Mit 6 Stk. Traversenhalter 14 mm

Vormontiert

**6308300** Geländerpfosten Seitenplatte

mit 6 Stk. Traversenhalter 14 mm

Vormontiert

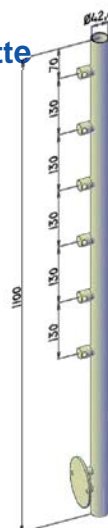

**A 54**

**A 11**







**A 100**



**B 02**

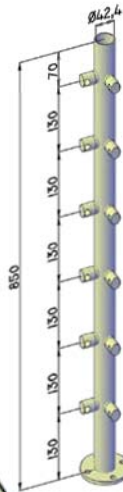
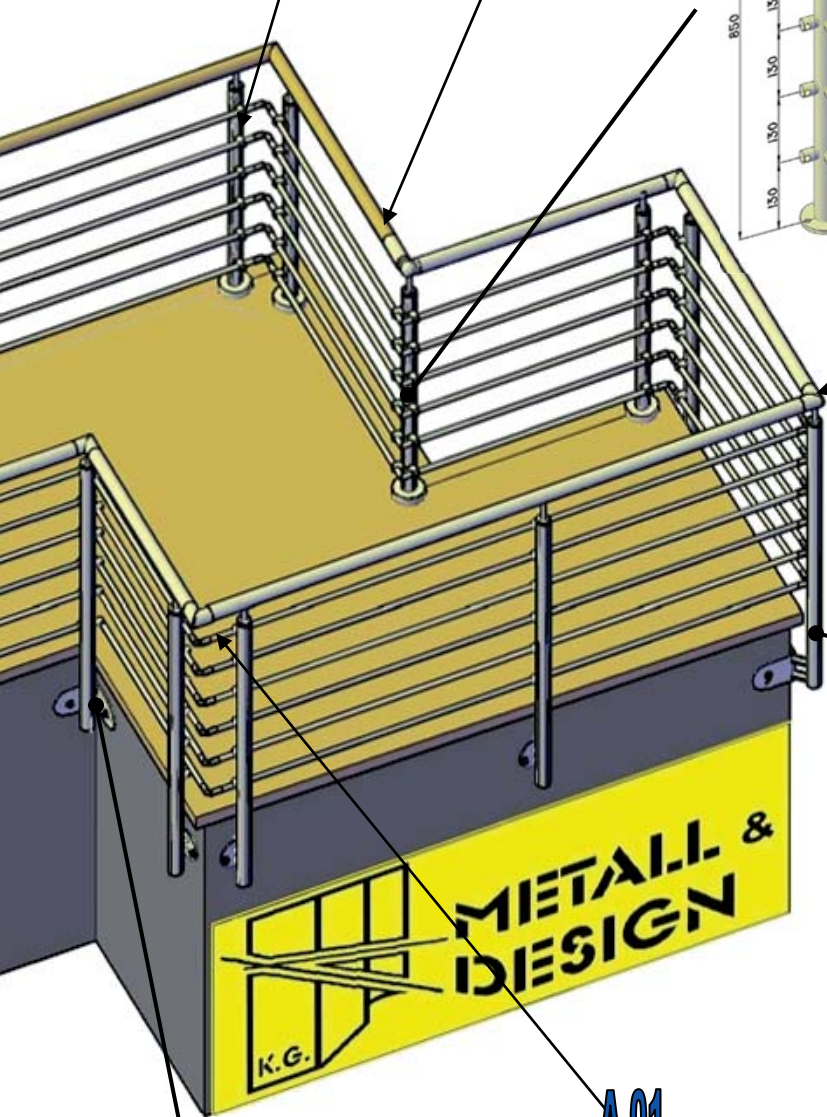

**6039350**

**Geländerpfosten Bodenplatte**

**Geländerpfosten Bodenplatte**

ohne Traversenhalter

12 x M6 Fließgewinde 90°

**6039850**

**Geländerpfosten Bodenplatte**

mit 12 Stk. Traversenhalter 10 mm

Vormontiert

**6039860**

**Geländerpfosten Bodenplatte**

mit 12 Stk. Traversenhalter 12 mm

Vormontiert

**6309370**

**Geländerpfosten Bodenplatte**

mit 12 Stk. Traversenhalter 14 mm

Vormontiert

**A 62**

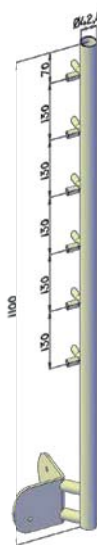

**Geländerpfosten Seitenplatte**

**6039040**

**Geländerpfosten Seitenplatte**

12 x Stabkupplungen aufgeschweißt 90°

für Rundmaterial 10 mm

Ausseneck

**6039050**

**Geländerpfosten Seitenplatte**

12 x Stabkupplungen aufgeschweißt 90°

für Rundmaterial 12 mm

Ausseneck

**A 01**

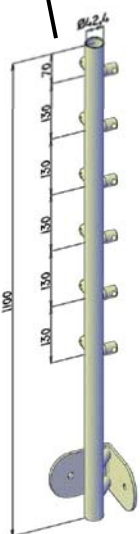

**Geländerpfosten Seitenplatte**

**6039000**

**Geländerpfosten Seitenplatte**

ohne Traversenhalter

12 x M6 Fließgewinde 90°

Inneneck

**6039010**

**Geländerpfosten Seitenplatte**

mit 12 Stk. Traversenhalter 10 mm

Vormontiert - Inneneck

**6039020**

**Geländerpfosten Seitenplatte**

mit 12 Stk. Traversenhalter 12 mm

Vormontiert - Inneneck

**6039030**

**Geländerpfosten Seitenplatte**

mit 12 Stk. Traversenhalter 14 mm

Vormontiert - Inneneck

**Mod: LAURA**

# Laura - Zubehör

Pos	Art.Nr:	Artikel	Abb.	Seite
A 22	6012051	Abdeckrosette DM 105 mm		S.83
A 110	6017236	Kugel V2A Sackloch f. 10 mm – 6 Stk.		S.85
A 08	6014501	Gelenkstück V2A verstellbar		S.82
A 54	6019011	Rohrträger V2A mit Gelenk – H 75 mm		S.94
A 11	6011201	Endkappe V2A halbrund für Rohr 42,4 mm		S.81
A 01	6014251	Eckbogen V2A 90°		S.82
A 62	6019900	Rohrträger V2A Starr inkl. Eckbogen 90°		S.95
A 100	6012606	Traversenhalter f. 10 mm Rundmaterial – 6 Stk.		S.84
A 72	6019741	Rohrträger V2A Starr – Platte gewölbt – H 120		S.95
C 28	6094501	Gelenkstück V2A verstellbar – für Holzhandlauf		S.99
A 90	6013706	Stabkupplung V2A f. 10 mm – 6 Stk.		S.84
C 05	28057342	Endkappen Buche gedämpft 2 Stk. SB		S.97
B 02	28088162	Verbindungselement für Edelstahl/Holzhandl.		S.99
C 01	28057290	Holzhandlauf 42 mm o. Nut – Buche gedämpft		S.97
D 01	6036005	Edelstahlhandlauf V2A DM 42,4 mm - per lfm		S.81
E 01	6036065	Rundmaterial V2A DM 10 mm - per lfm	S.81	

Art.Nr:	Abbildung	Artikel	Menge	Seite
<b>Geländerpfosten - Sonderanfertigungen</b>				
6039100		Geländerpfosten-Seitenplatte 12x M6 Fließgewinde o. Traversenhalter		S.92
6039200		Geländerpfosten-Seitenplatte <u>Ausseneck</u> 12x M6 Fließgewinde o. Traversenhalter		S.92
6039310		Geländerpfosten-Seitenplatte <u>Inneneck</u> 12x M6 Fließgewinde o. Traversenhalter		S.92

## Zusatzleistungen und Montagezubehör



**Mod: LAURA**  
Art.Nr: & Zubehör  
S.22



Bild Nr. 201, Modell Laura, Ø 42,4

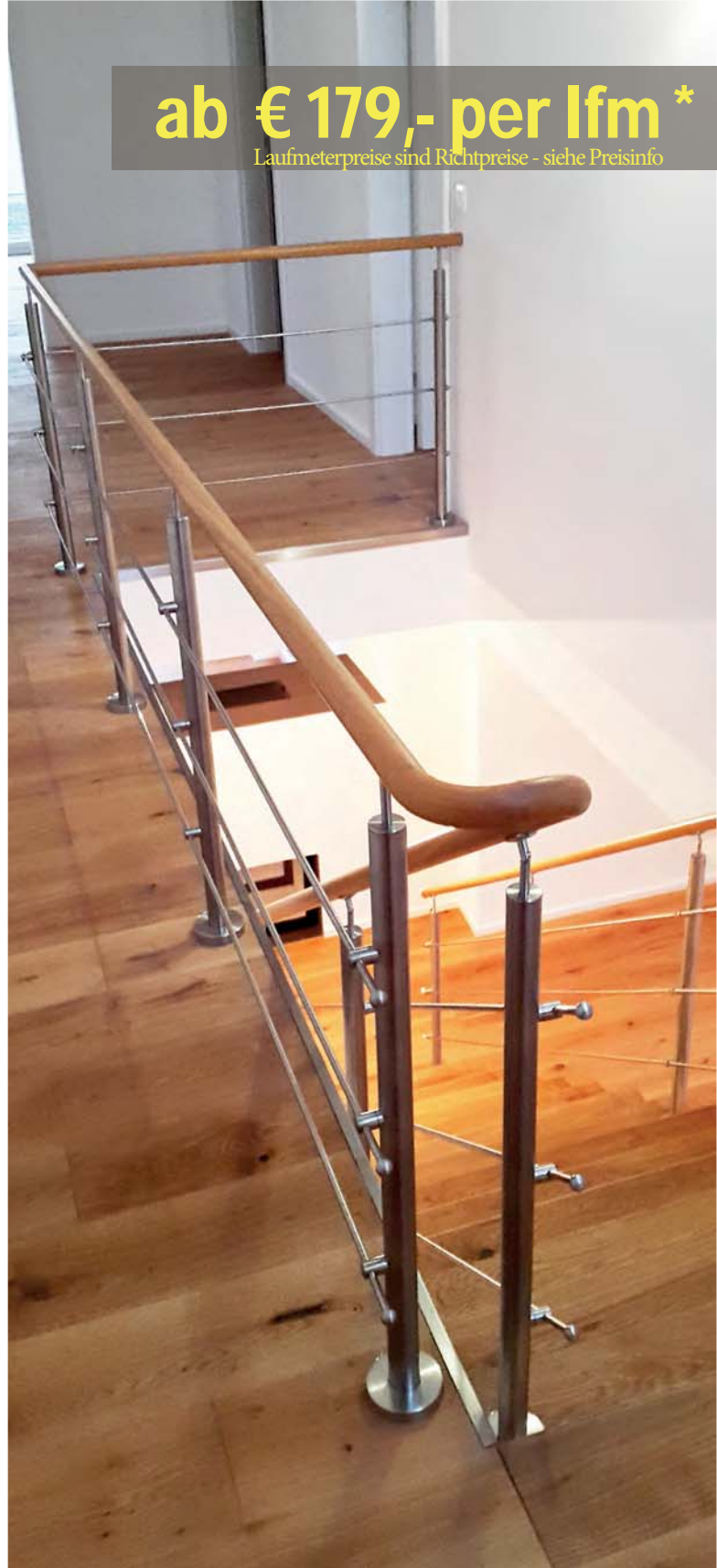

ab € 179,- per lfm \*

Laufmeterpreise sind Richtpreise - siehe Preisinfo

Bild Nr. 202, Modell Laura, Ø 42,4



- Edelstahlgeländer 1.4301 Korn 320
- Standard mit 6 waagrechte Edelstahl Gurte wahlweise Ø 10-12 oder 14 mm
- Montage der Gurte mittels Traversenhalter

## Geländerpfosten Bodenplatte

6039305 Geländerpfosten Bodenplatte

ohne Bohrungen

6999980 Geländerpfosten Fließgewinde

Fließbohrung M6 per Stück

6999990 Geländerpfosten Fließgewinde

Fließbohrung M8 per Stück



**C 01**



**DM 42,4 mm**



**F 01**



**DM 50 mm**

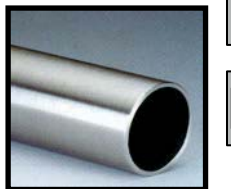

**D 01**

**DM 42,4 mm**



**E 01**

**DM 10 mm**

**DM 12 mm**

**DM 14 mm**

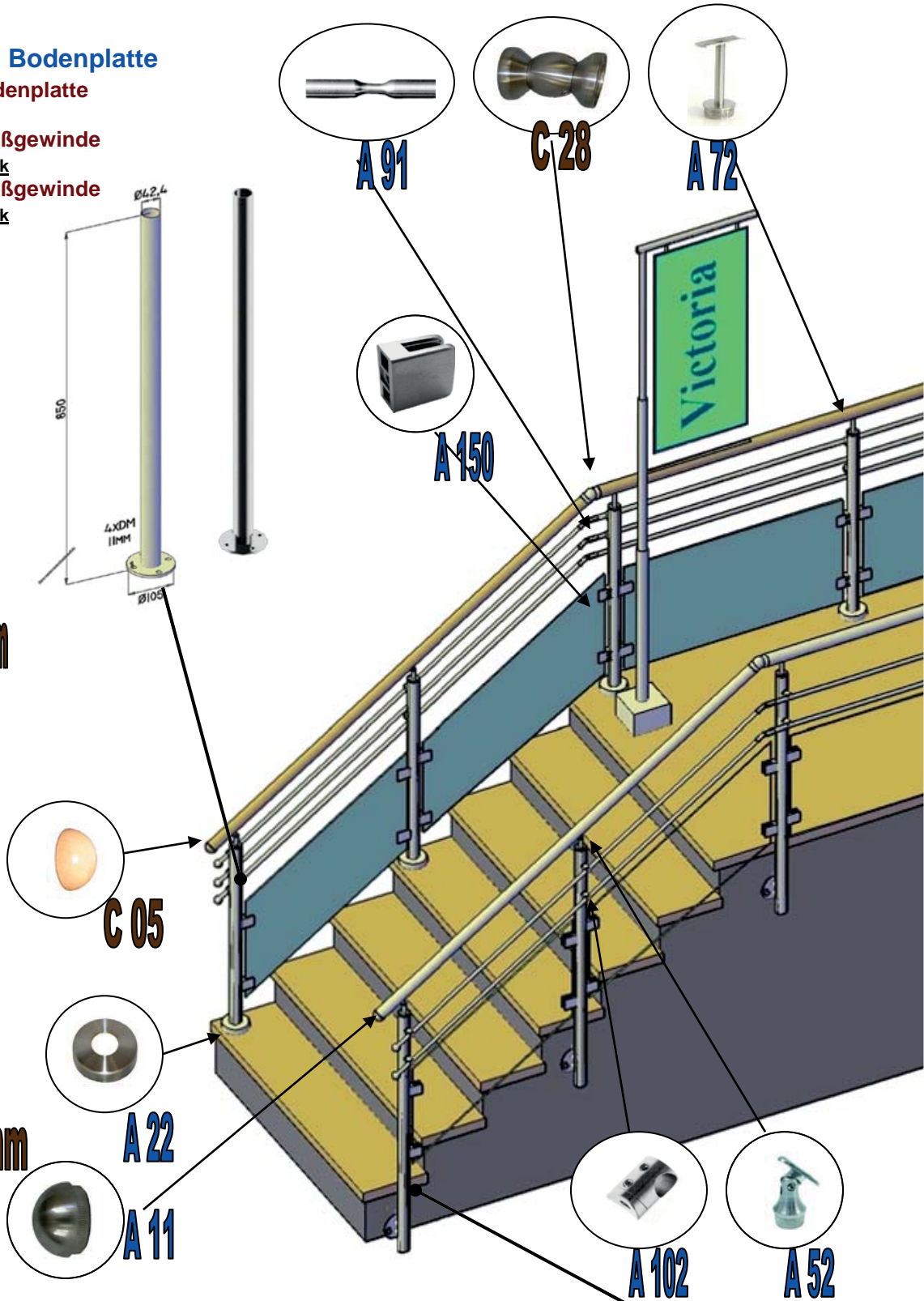

## Geländerpfosten Seitenplatte

6038305 Geländerpfosten Seitenplatte

ohne Bohrungen

6999980 Geländerpfosten Fließgewinde

Fließbohrung M6 per Stück

6999990 Geländerpfosten Fließgewinde

Fließbohrung M8 per Stück

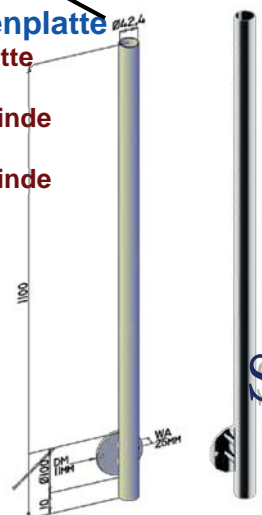

**S.26**

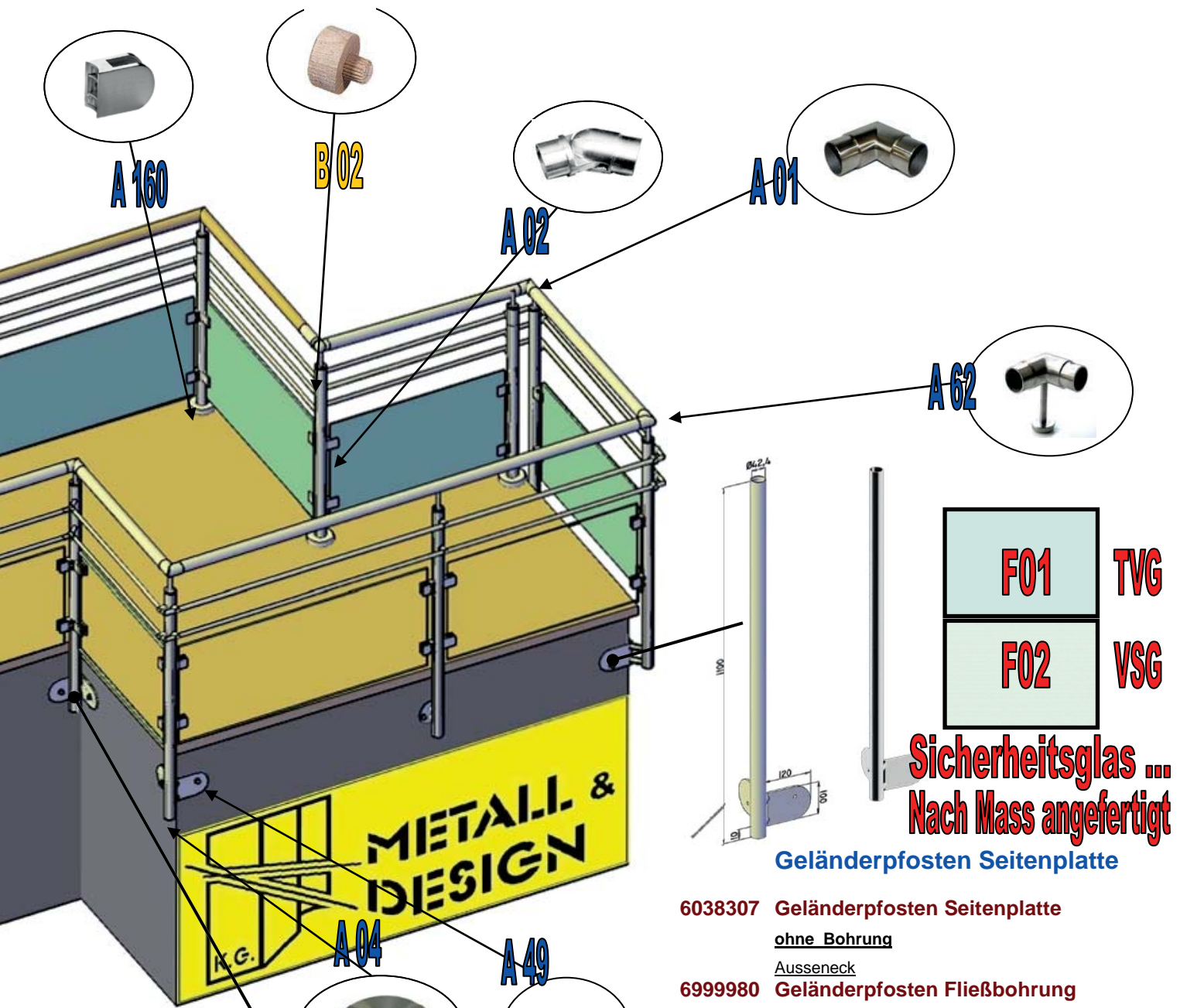

F01	TVG
F02	VSG

**Sicherheitsglas ...  
Nach Mass angefertigt**

**Geländerpfosten Seitenplatte**

- 6038307 **Geländerpfosten Seitenplatte**  
ohne Bohrung  
Ausseneck
- 6999980 **Geländerpfosten Fließbohrung**  
Fließbohrung M6 per Stück  
Ausseneck
- 6999990 **Geländerpfosten Fließbohrung**  
Fließbohrung M8 per Stück  
Ausseneck

**Geländerpfosten Seitenplatte**

- 6038306 **Geländerpfosten Seitenplatte**  
ohne Bohrung – Inneneck
- 6999980 **Geländerpfosten Fließbohrung**  
Fließbohrung M6 per Stück
- 6999990 **Geländerpfosten Fließbohrung**  
Fließbohrung M8 per Stück

**Mod. Victoria**

# Victoria - Zubehör

Pos	Art.Nr:	Artikel	Abb.	Seite
<b>A 22</b>	6012051	Abdeckrosette DM 105 mm		S.83
<b>A 11</b>	6011201	Endkappe V2A halbrund für Rohr 42,4 mm		S.81
<b>A 102</b>	6012616	Traversenhalter f. 12 mm Rundmaterial – 6 Stk.		S.84
<b>A 52</b>	6010801	Rohrträger V2A mit Gelenk für Rohr 42,4 mm		S.94
<b>A 04</b>	6011041	Endkappe V2A flach für Rohr 42,4 mm		S.81
<b>A 49</b>	6047992	M 10 Bolzenanker – L 126 mm – 2 Stk.		S.86
<b>A 62</b>	6019900	Rohrträger V2A Starr inkl. Eckbogen 90°		S.94
<b>A 01</b>	6014251	Eckbogen V2A 90°		S.82
<b>A 02</b>	6014551	Gelenkverbinder V2A – f. Rohr 42,4		S.82
<b>A 160</b>	6071102	Glashalter V4A 50/40/26 für Rohr 42,4 mm 2Stk.		S.88
<b>A 72</b>	6010741	Rohrträger V2A Starr-Platte gewölbt-H 120 mm		S.95
<b>C 28</b>	6094501	Gelenkstück V2A verstellbar – für Holzhandlauf		S.99
<b>A 91</b>	6013716	Stabkupplung V2A - für DM 12 mm - 6 Stk.		S.84
<b>A 150</b>	6071259	Glashalter Edelstahl V2A 52/52/30 für Rohr 42,4		S.88
<b>C 05</b>	28057342	Endkappen Buche gedämpft 2 Stk. SB		S.97
<b>B 02</b>	28088162	Verbindungselement für Edelstahl/Holzhandl.		S.99
<b>C 01</b>	28087290	Holzhandlauf 42 mm o. Nut – Buche gedämpft		S.97
<b>D 01</b>	6036005	Edelstahlhandlauf V2A DM 42,4 mm - per lfm		S.81
<b>E 01</b>	6036075	Rundmaterial V2A DM 12 mm - per lfm		S.81
<b>F01</b>	6000001	Glas TVG – Sonderanfertigung		S.75
<b>F02</b>	6000002	Glas VSG - Sonderanfertigung	S.75	

## Geländerpfosten - Sonderanfertigungen

Art.Nr:	Abbildung	Artikel	Menge	Seite
6999980		Fließgewindebohrung M6		S.92
6999990		Fließgewindebohrung M8		S.92
6999970		Durchgangsbohrung DM 10,2 mm		S.92

# Modell Victoria

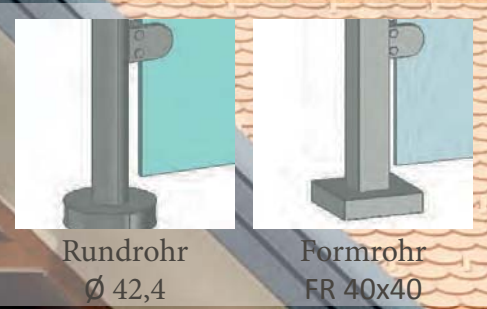

Rundrohr  
Ø 42,4

Formrohr  
FR 40x40

Bild Nr. 220, Modell Victoria, Formrohr 40 x 40 mm



Bild Nr. 225, Modell Victoria, Ø 42,4



Bild Nr. 403, Modell Victoria Ø 42,4



Bild Nr. 413, Modell Victoria Ø 42,4

## Geländerpfosten Bodenplatte

6039305 Geländerpfosten Bodenplatte  
ohne Bohrungen

6999980 Geländerpfosten Fließbohrung  
Fließbohrung M6 per Stück

6999990 Geländerpfosten Fließbohrung  
Fließbohrung M8 per Stück



**C 01**



**DM 42,4 mm**



**F 01**



**DM 50 mm**



**D 01**  
**DM 42,4 mm**



**E 04**  
**DM 4 mm**

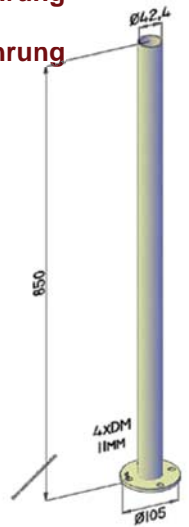

**A 03**



**C 28**



**A 72**



**A 150**

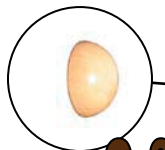

**C 05**



**A 22**



**A 11**



**A 52**



**A 08**

## Geländerpfosten Seitenplatte

6038305 Geländerpfosten Seitenplatte  
ohne Bohrungen

6999980 Geländerpfosten Fließbohrung  
Fließbohrung M6 per Stück

6999990 Geländerpfosten Fließbohrung  
Fließbohrung M8 per Stück



**S.32**

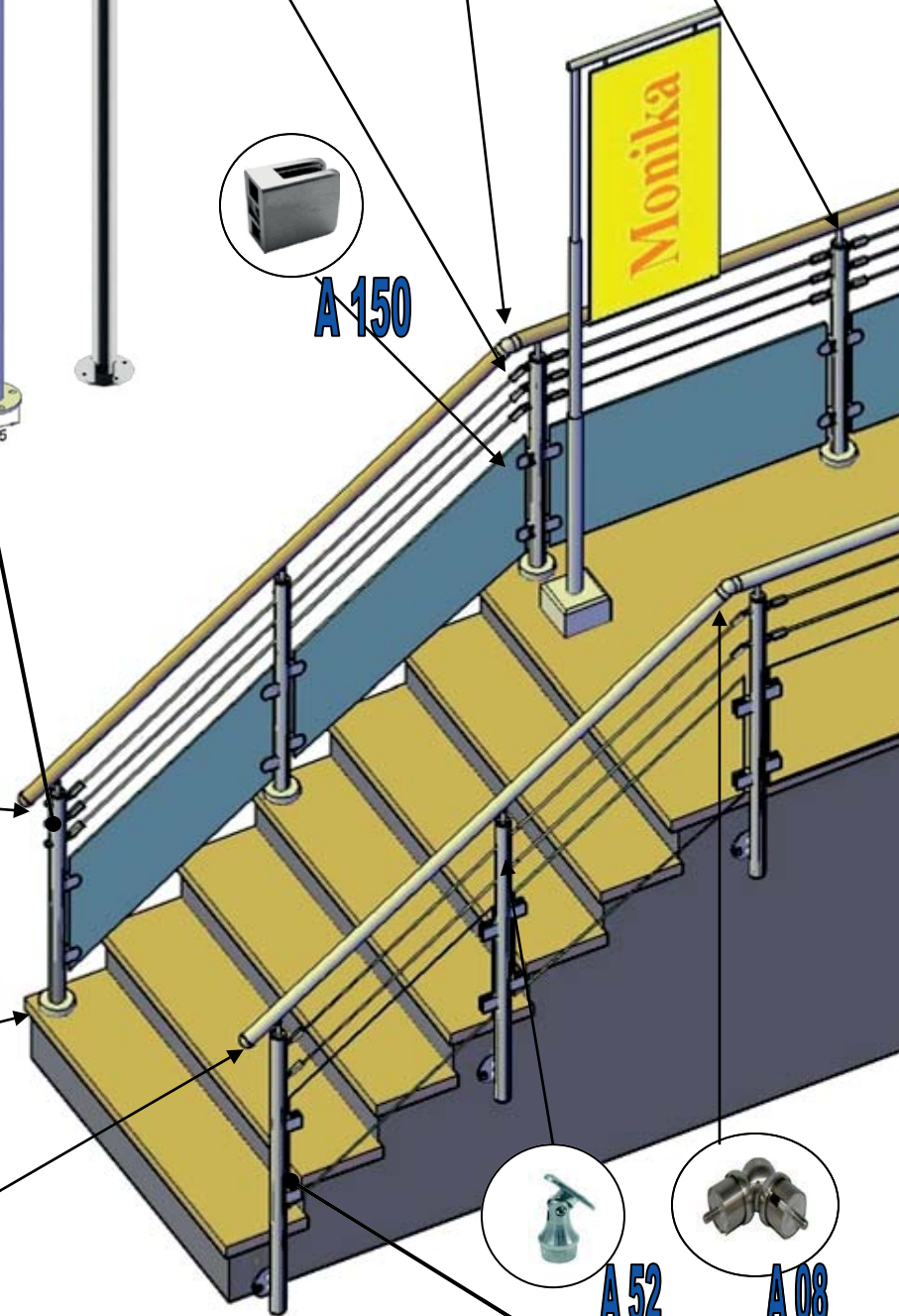



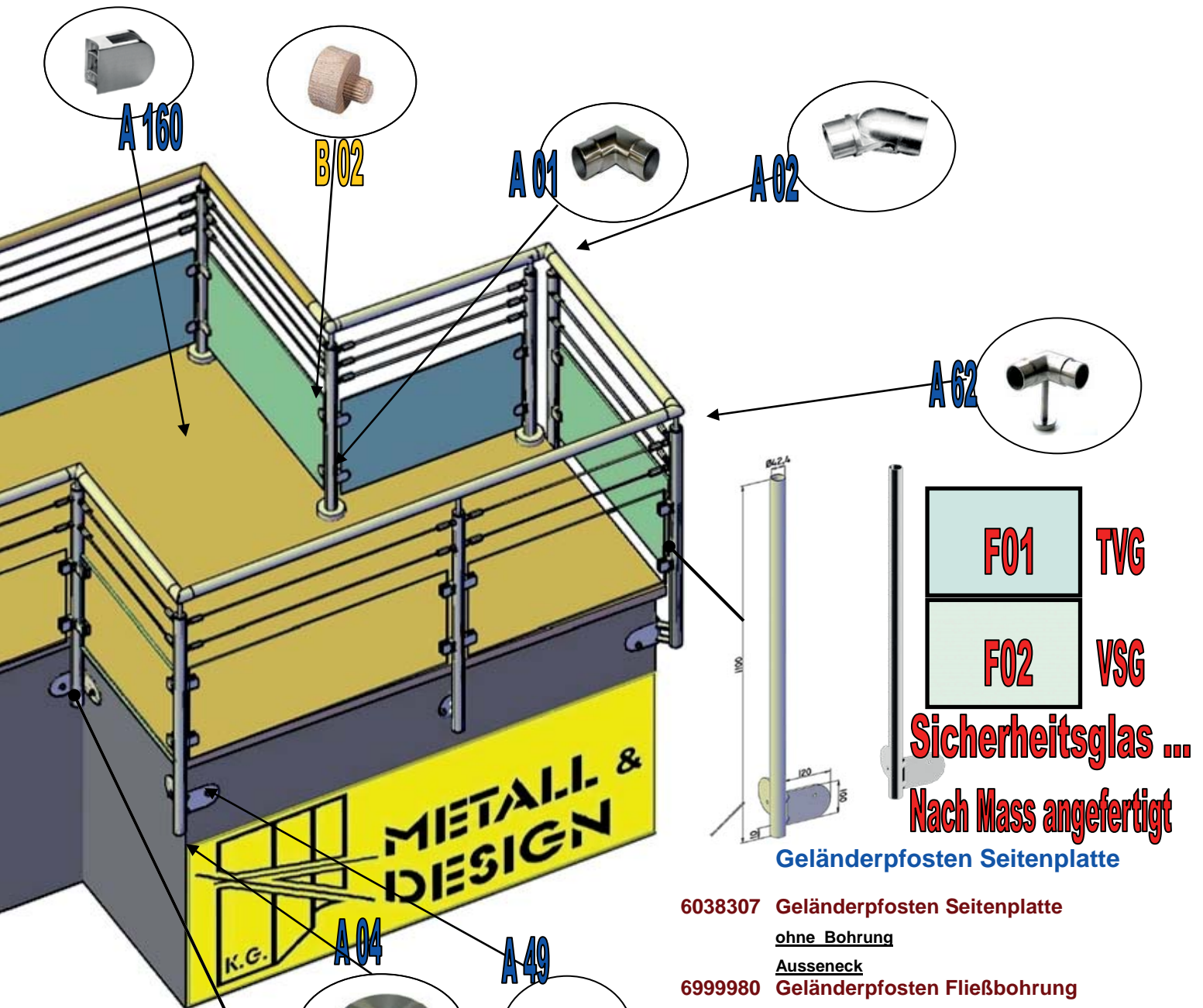

**F01 TVG**  
**F02 VSG**  
**Sicherheitsglas ...**  
**Nach Mass angefertigt**

**Geländerpfosten Seitenplatte**

- 6038307 **Geländerpfosten Seitenplatte**  
ohne Bohrung  
Ausseneck
- 6999980 **Geländerpfosten Fließbohrung**  
Fließbohrung M6 per Stück  
Ausseneck
- 6999990 **Geländerpfosten Fließbohrung**  
Fließbohrung M8 per Stück  
Ausseneck

**Geländerpfosten Seitenplatte**

- 6038306 **Geländerpfosten Seitenplatte**  
ohne Bohrung  
Inneneck
- 6999980 **Geländerpfosten Fließbohrung**  
Fließbohrung M6 per Stück  
Inneneck
- 6999990 **Geländerpfosten Fließbohrung**  
Fließbohrung M8 per Stück  
Inneneck

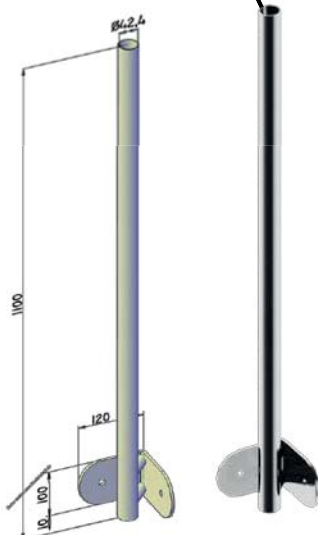

**Mod. Monika**

# Monika - Zubehör

Pos	Art.Nr:	Artikel	Abb.	Seite
<b>A 22</b>	60120501	Abdeckrosette DM 105 mm		S.83
<b>A 11</b>	6011201	Endkappe V2A halbrund für Rohr 42,4 mm		S.81
<b>A 52</b>	6010831	Rohrträger V2A mit Gelenk f. Handlauf 42,4 mm		S.94
<b>A 08</b>	6014501	Gelenkstück V2A verstellbar f. Rohr 42,4 mm		S.82
<b>A 04</b>	6011041	Endkappe V2A flach für Rohr 42,4 mm		S.81
<b>A 49</b>	6047992	M 10 Bolzenanker – L 126 mm		S.86
<b>A 62</b>	6019900	Rohrträger V2A Starr inkl. Eckbogen 90°		S.94
<b>A 01</b>	6014251	Eckbogen V2A 90°		S.82
<b>A 160</b>	6071102	Glashalter V4A 50/40/26 für Rohr 42,4mm –2Stk.		S.88
<b>A 72</b>	6010741	Rohrträger V2A Starr – Platte gewölbt - H 120		S.95
<b>C 28</b>	6094501	Gelenkstück V2A verstellbar – für Holzhandlauf		S.99
<b>A 03</b>	6070202	Seilspann Set – 2 Stk. SB		S.85
<b>A 150</b>	6071259	Glashalter Edelstahl V2A 52/52/30 für Rohr 42,4		S.88
<b>C 05</b>	28057342	Endkappen Buche gedämpft 2 Stk. SB		S.97
<b>B 02</b>	28088162	Verbindungselement für Edelstahl/Holzhandl.		S.99
<b>C 01</b>	28057290	Holzhandlauf 42 mm o. Nut – Buche gedämpft		S.97
<b>D 01</b>	6036005	Edelstahlhandlauf V2A DM 42,4 mm per lfm		S.81
<b>E 04</b>	6070001	Edelstahlseil DM 4 mm – L=10 m SB	S.85	
<b>F01</b>	6000001	Glas TVG - Sonderanfertigung	S.75	
<b>F02</b>	6000002	Glas VSG - Sonderanfertigung	S.75	

## Geländerpfosten - Sonderanfertigungen

Art.Nr:	Abbildung	Artikel	Menge	Seite
6999980		Fließgewindebohrung M6		S.92
6999990		Fließgewindebohrung M8		S.92
6999970		Durchgangsbohrung		S.92

# Monika

## Modell



**ab € 259,- per lfm\***  
Laufmeterpreise sind Richtpreise - siehe Preisinfo

Bild Nr. 418, Geländermodell Monika Ø 42,4



Bild Nr. 419, Modell Monika Ø 42,4

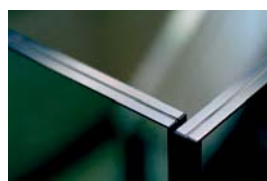

### ... VSG und TVG Glas

Beim **Verbundsicherheitsglas (VSG)** werden zwei übereinanderliegende Glasscheiben durch eine hochelastische Folie (PVB) fest miteinander verbunden. Diese Folien sind in klar, matt oder in verschiedenen Farben erhältlich.

**Teilvorgespanntes Glas (TVG)** ist thermisch vorgespanntes Glas. Das Glas wird bei der Herstellung langsamer abgekühlt. Beim TVG Glas sind Loch-Bohrungen möglich.

## Geländerpfosten Bodenplatte

### 6039300 Geländerpfosten Bodenplatte

ohne Seilspanner  
6 X M 6 Fließgewinde

### 6035300 Geländerpfosten Bodenplatte

mit 6 Stk. Seilspanner 6070200  
Vormontiert



### 6035310 Geländerpfosten Bodenplatte

ohne Seilspanner  
6 X DM 7 mm Durchgangsbohrung

### 6035320 Geländerpfosten Bodenplatte

mit 6 Stk. Seilspanner 6070200  
Vormontiert

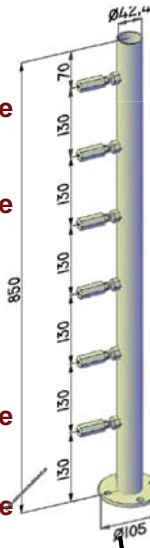

C 01  
DM 42,4 mm



C 05

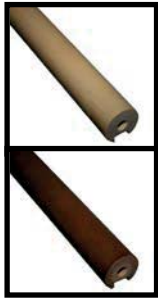

F 01  
DM 50 mm



A 22



A 11



D 01  
DM 42,4 mm



A 54



E 04  
DM 4 mm

## Geländerpfosten Seitenplatte

### 6035330 Geländerpfosten Seitenplatte

ohne Seilspanner  
6 X M 6 Fließgewinde

### 6035340 Geländerpfosten Seitenplatte

mit 6 Stk. Seilspanner 6070200  
Vormontiert

### 6035350 Geländerpfosten Seitenplatte

ohne Seilspanner  
6 X DM 7 mm Durchgangsbohrung

### 6035360 Geländerpfosten Seitenplatte

mit 6 Stk. Seilspanner 6070200  
Vormontiert

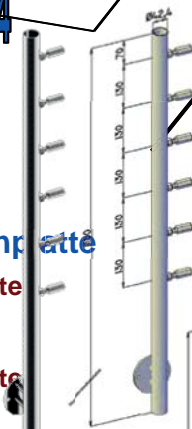

### 6035370

## Geländerpfosten Seitenplatte

### Geländerpfosten Seitenplatte

ohne Seilspanner

12X M 6 Fließgewinde

### 6035380

### Geländerpfosten Seitenplatte

mit 12 Stk. Seilspanner 6070200

Vormontiert

### 6035390

### Geländerpfosten Seitenplatte

ohne Seilspanner

6 X DM 7 mm Durchgangsbohrung

### 6035480

## Geländerpfosten Seitenplatte

### Geländerpfosten Seitenplatte

ohne Seilspanner

6 X M 6 Fließgewinde

### 6035490

### Geländerpfosten Seitenplatte

mit 6 Stk. Seilspanner 6070200

Vormontiert

### 6035500

### Geländerpfosten Seitenplatte

ohne Seilspanner

6 X DM 7 mm Durchgangsbohrung

### 6035510

### Geländerpfosten Seitenplatte

mit 6 Stk. Seilspanner 6070200

Vormontiert



## Geländerpfosten Seitenplatte

- 6035400** Geländerpfosten Bodenplatte  
ohne Seilspanner  
12X M 6 Fließgewinde
- 6035410** Geländerpfosten Bodenplatte  
mit 12Stk. Seilspanner 6070200  
Vormontiert
- 6035420** Geländerpfosten Bodenplatte  
ohne Seilspanner  
6 X DM 7 mm Durchgangsbohrung



## Geländerpfosten Bodenplatte

- 6039350** Geländerpfosten Bodenplatte  
ohne Seilspanner  
12X M 6 Fließgewinde 90°
- 6035430** Geländerpfosten Bodenplatte  
mit 12Stk. Seilspanner 6070200  
Vormontiert
- 6035440** Geländerpfosten Bodenplatte  
ohne Seilspanner  
12X-DM 7 mm Durchgangsbohrung

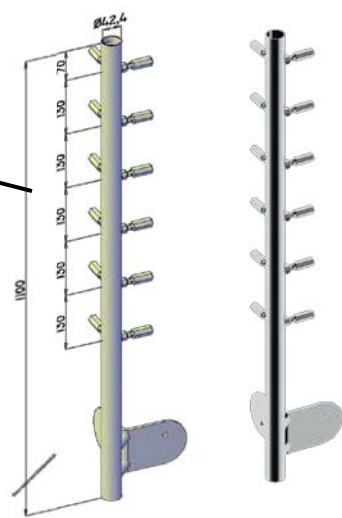

## Geländerpfosten Seitenplatte

- 6035450** Geländerpfosten Seitenplatte  
ohne Seilspanner  
12X M 6 Fließgewinde 90° - Ausseneck
- 6035460** Geländerpfosten Seitenplatte  
mit 12Stk. Seilspanner 6070200  
Vormontiert - Ausseneck
- 6035470** Geländerpfosten Seitenplatte  
ohne Seilspanner  
12X DM 7 mm Durchgangsbohrung  
Ausseneck

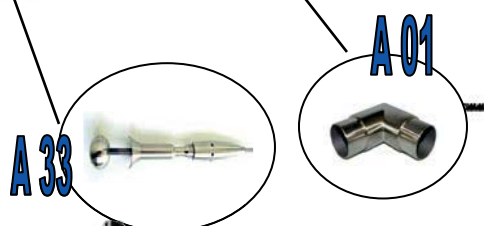

## Geländerpfosten Seitenplatte

- 6035520** Geländerpfosten Seitenplatte  
ohne Seilspanner  
12X M 6 Fließgewinde 90° - Inneneck
- 6035530** Geländerpfosten Seitenplatte  
mit 12Stk. Seilspanner 6070200  
Vormontiert - Inneneck
- 6035540** Geländerpfosten Seitenplatte  
ohne Seilspanner  
12X DM 7 mm Durchgangsbohrung -  
Inneneck

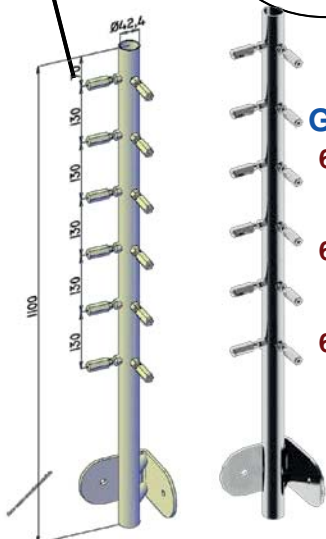

Mod. Michaela

# Michaela - Zubehör

Pos	Art.Nr:	Artikel	Abb.	Seite
A 22	6012051	Abdeckrosette DM 105 mm		S.83
A 11	6011201	Endkappe V2A halbrund für Rohr 42,4 mm		S.81
A 54	6019001	Rohrträger V2Am. Gelenk-Platte gewölbt H 75mm		S.94
A 33	6070262	Seilspann Set V2A Sollbiegestelle – 2Stk.		S.85
A 01	6014251	Eckbogen V2A 90°		S.82
A 62	6019900	Rohrträger V2A Starr inkl. Eckbogen 90°		S.94
A 72	6010741	Rohrträger V2A Starr-Platte gewölbt – H120		S.95
C 28	6014501	Gelenkstück V2A verstellbar – für Holzhandlauf		S.99
A 03	6070202	Seilspann Set V2A 6- teilig – 2 Stk.		S.85
A 70	6010761	Rohrträger V2A m. Gelenk H=120mm		S.95
C 05	28057342	Endkappen Buche gedämpft 2 Stk. SB		S.97
C 01	28057290	Holzhandlauf 42 mm o. Nut – Buche gedämpft		S.97
D 01	6036005	Edelstahlhandlauf V2A DM 42,4 mm - per lfm		S.81
E 04	6070001	Edelstahlseil DM 4 mm – L 10m SB		S.85

## Geländerpfosten - Sonderanfertigungen

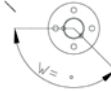
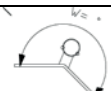
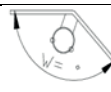
Art.Nr:	Abbildung	Artikel	Menge	Seite
6039100		Geländerpfosten-Bodenplatte 12x M6 Fließgewinde o. Seilspanner		S.92
6035600		12 x Durchgangsbohrung DM 7 mm		
6039200		Geländerpfosten-Seitenplatte <u>Ausseneck</u> 12x M6 Fließgewinde o. Seilspanner		S.92
6035700		12 x Durchgangsbohrung DM 7 mm		
6039310		Geländerpfosten-Seitenplatte - <u>Inneneck</u> 12x M6 Fließgewinde o. Seilspanner		S.92
6035800		12 x Durchgangsbohrung DM 7 mm		

**Mod. Michaela**  
Art.Nr. & Zubehör

**Modell**  **Michaela**



Rundrohr  
Ø 42,4



Formrohr  
FR 40x40

Bild Nr. 203, Modell Michaela, Ø 42,4



Bild Nr. 290, Modell Michaela Ø 42,4



Bild Nr. 204, Modell Michaela Ø 42,4

## Geländerpfosten Bodenplatte

**6039980 Geländerpfosten Bodenplatte**

ohne Lochblechhalter

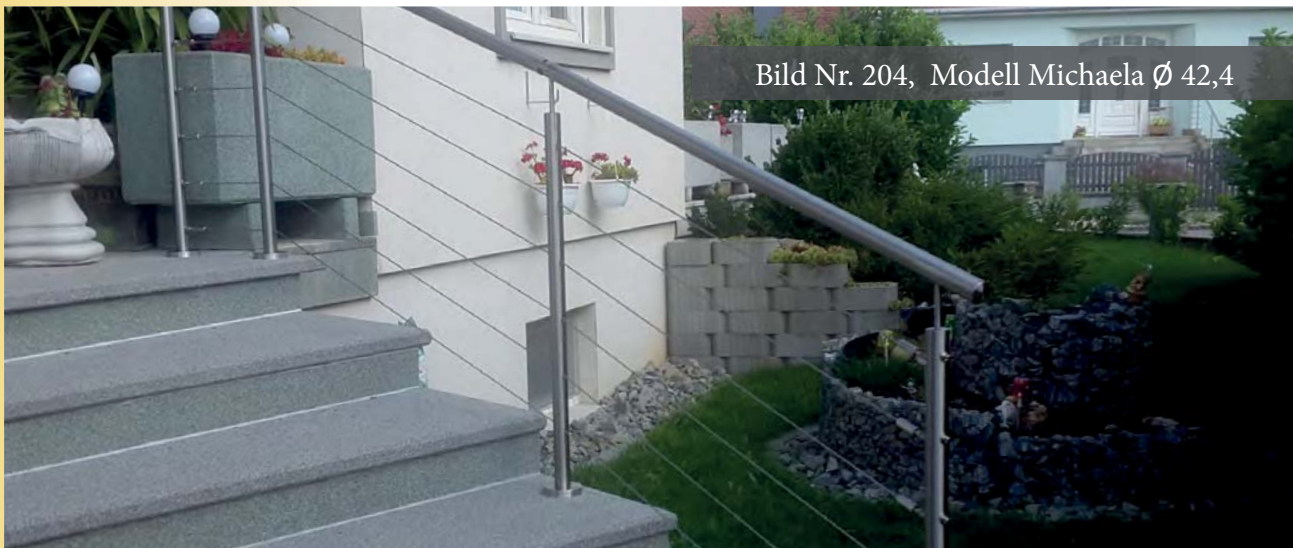
2 X M 6 Fließgewinde

**6036300 Geländerpfosten Bodenplatte**

mit 2 Stk. Lochblechhalter 6012900

Vormontiert

**6036310 Geländerpfosten Bodenplatte**

mit 2 Stk. Nutrohrhalter 6012950

Vormontiert



DM 42,4 mm



DM 50 mm

C 01

F 01

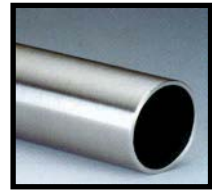

D 01

DM 42,4 mm



A 22



A 11



A 52



C 05

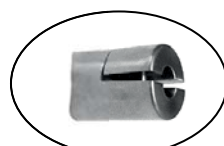

A 38



C 28



A 72

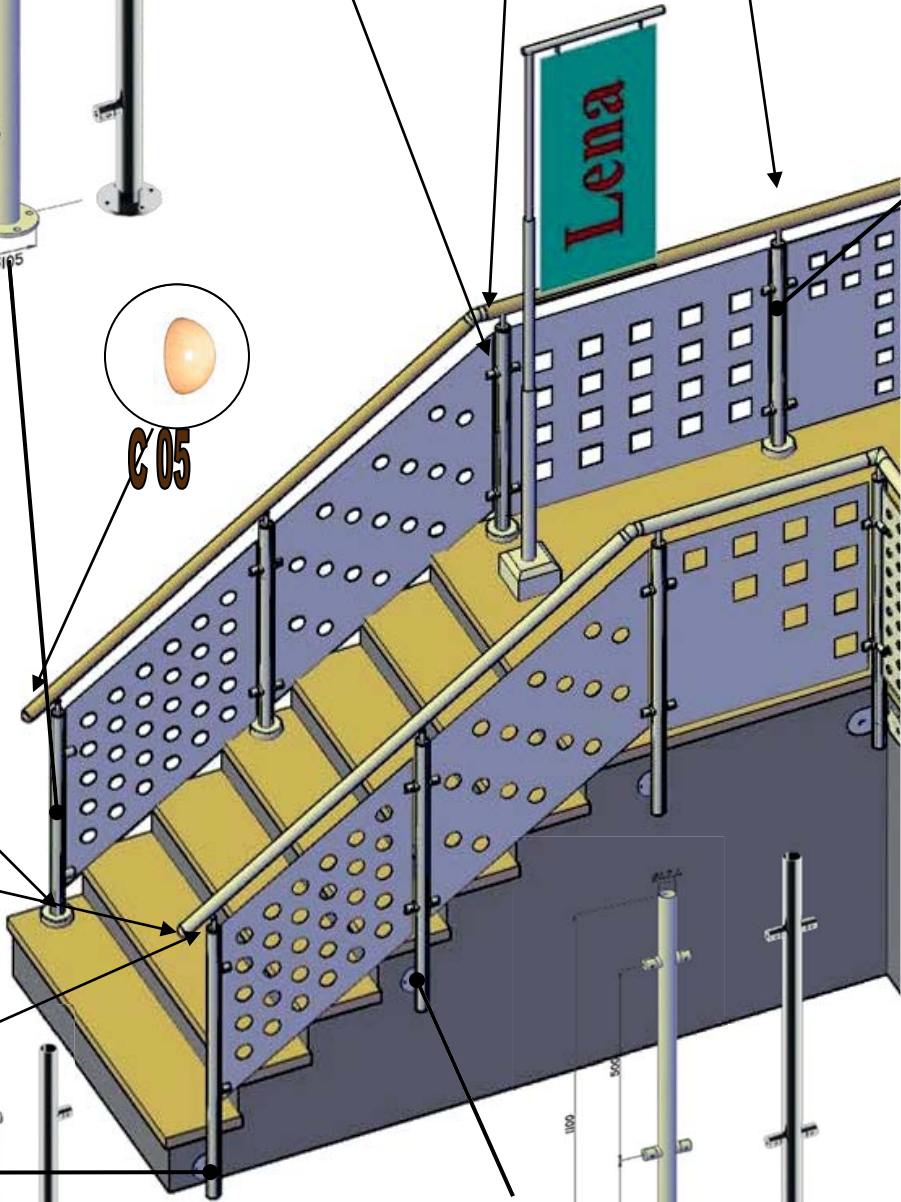
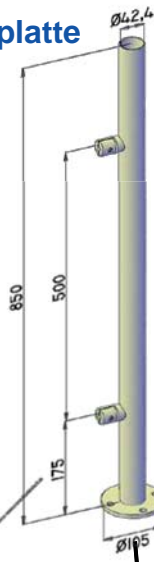

## Rechts Geländerpfosten Seitenplatte

**6036320 Geländerpfosten Seitenplatte**

ohne Lochblechhalter

2 X M 6 Fließgewinde

**6036330 Geländerpfosten Seitenplatte**

mit 2 Stk. Lochblechhalter 6012900

Vormontiert

**6036340 Geländerpfosten Seitenplatte**

mit 2 Stk. Nutrohrhalter 6012950

Vormontiert

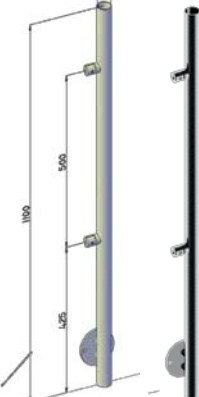

## Links Geländerpfosten Seitenplatte

**6036490 Geländerpfosten Seitenplatte**

ohne Lochblechhalter

2 X M 6 Fließgewinde

**6036500 Geländerpfosten Seitenplatte**

mit 2 Stk. Lochblechhalter 6012900

Vormontiert

**6036510 Geländerpfosten Seitenplatte**

mit 2 Stk. Nutrohrhalter 6012950

Vormontiert

## Geländerpfosten Seitenplatte

**6036350 Geländerpfosten Seitenplatte**

ohne Lochblechhalter

4 X M 6 Fließgewinde

**6036360 Geländerpfosten Seitenplatte**

mit 4 Stk. Lochblechhalter 6012900

Vormontiert

**6036370 Geländerpfosten Seitenplatte**

mit 4 Stk. Nutrohrhalter 6012950

Vormontiert



## Geländerpfosten Bodenplatte

**6036380 Geländerpfosten Bodenplatte**

ohne Lochblechhalter

4 X M 6 Fließgewinde

**6036390 Geländerpfosten Bodenplatte**

mit 4 Stk. Lochblechhalter 6012900

Vormontiert

**6036400 Geländerpfosten Bodenplatte**

mit 4 Stk. Nutrohrhalter 6012950

Vormontiert

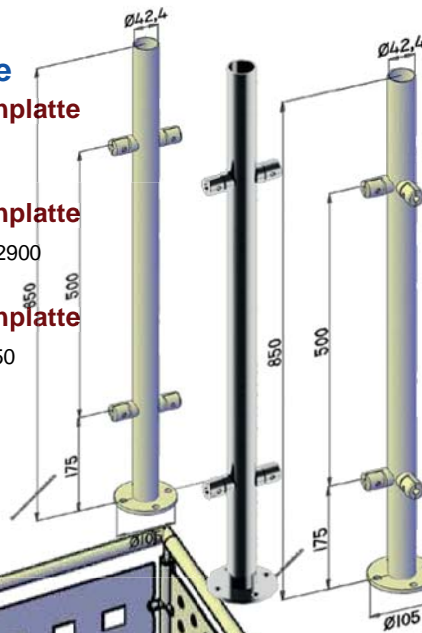

## Geländerpfosten Bodenplatte

**6037030 Geländerpfosten Bodenplatte**

ohne Lochblechhalter

4 X M 6 Fließgewinde

**6036410 Geländerpfosten Bodenplatte**

mit 4 Stk. Lochblechhalter 6012900

Vormontiert

**6036420 Geländerpfosten Bodenplatte**

mit 4 Stk. Nutrohrhalter 6012950

Vormontiert

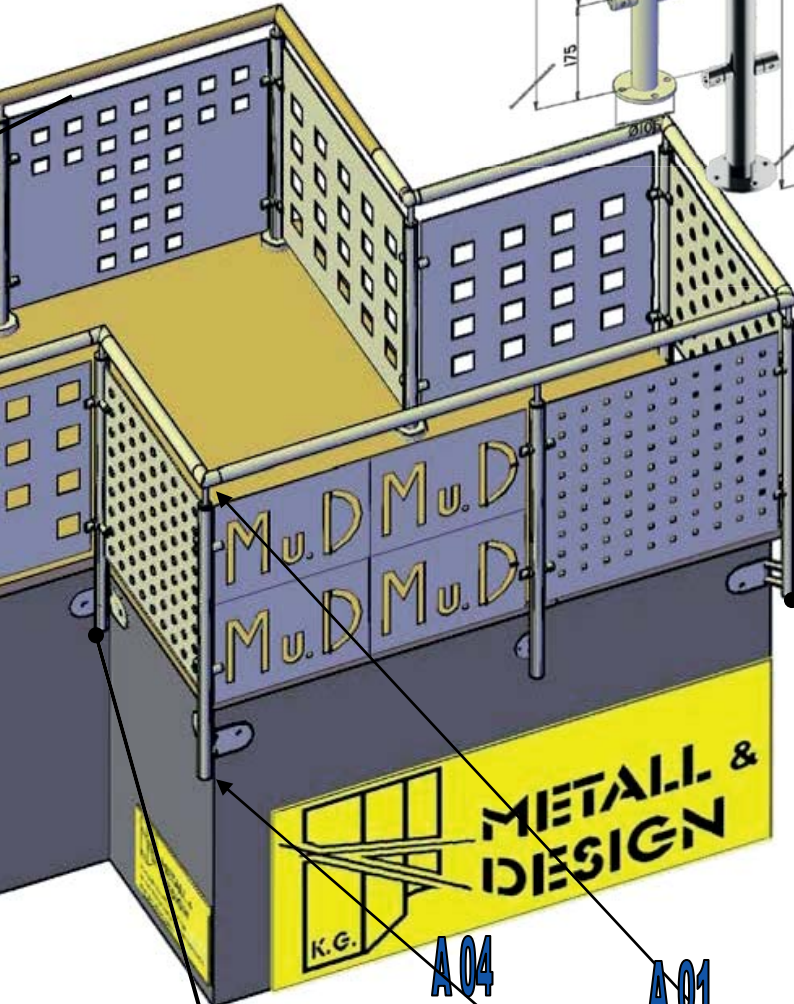

## Geländerpfosten Seitenplatte

**6036430 Geländerpfosten Seitenplatte**

ohne Lochblechhalter

4 X M 6 Fließgewinde

Ausseneck

**6036440 Geländerpfosten Seitenplatte**

mit 4 Stk. Lochblechhalter 6012900

Vormontiert

Ausseneck

**6036450 Geländerpfosten Seitenplatte**

mit 4 Stk. Nutrohrhalter 6012950

Vormontiert

Ausseneck

## Geländerpfosten Seitenplatte

**6036460 Geländerpfosten Seitenplatte**

ohne Lochblechhalter

4 X M 6 Fließgewinde

Inneneck

**6036470 Geländerpfosten Seitenplatte**

mit 4 Stk. Lochblechhalter 6012900

Vormontiert

Inneneck

**6036480 Geländerpfosten Seitenplatte**

mit 4 Stk. Nutrohrhalter 6012950

Vormontiert

Inneneck

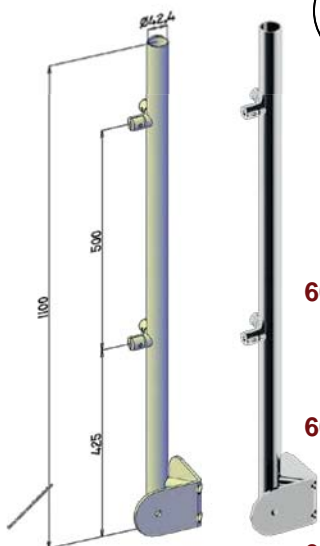



**Mod: Lena**

# Lena - Zubehör

Pos	Art.Nr:	Artikel	Abb.	Seite
A 22	6012051	Abdeckrosette DM 105 mm		S.83
A 11	6011201	Endkappe V2A halbrund für Rohr 42,4 mm		S.81
A 52	6010801	Rohrträger V2A mit Gelenk für Rohr 42,4 mm		S.94
A 04	6011041	Endkappe V2A flach für Rohr 42,4 mm		S.81
A 01	6014251	Eckbogen V2A 90°		S.82
A 62	6019900	Rohrträger V2A Starr inkl. Eckbogen 90°		S.94
A 72	6010741	Rohrträger V2A Starr-Platte gewölbt – H 120		S.95
C 28	6094501	Gelenkstück V2A verstellbar – für Holz		S.99
A 38	6012900	Lochblechhalter für Blech – von 2- 4 mm		S.84
C 05	28057342	Endkappen Buche gedämpft 2 Stk. SB		S.97
C 01	28057290	Holzhandlauf 42 mm o. Nut – Buche gedämpft		S.97
D 01	6036005	Edelstahlhandlauf V2A DM 42,4 mm per - lfm		S.81
L 01	40000000	Lochbleche - Sonderanfertigung		

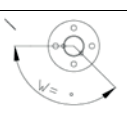
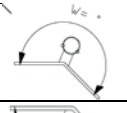
## Geländerpfosten - Sonderanfertigungen

Art.Nr:	Abbildung	Artikel	Menge	Seite
6036600		Geländerpfosten-Bodenplatte 4x M6 Fließgewinde o. Lochblechhalter		S.92
6036700		Geländerpfosten-Seitenplatte-Ausseneck 4x M6 Fließgewinde o. Lochblechhalter		S.92
6036800		Geländerpfosten-Seitenplatte-Inneneck 4x M6 Fließgewinde o. Lochblechhalter		S.92

## Zusatzleistungen und Montagezubehör - Seite 86



**Mod: Lena**  
Art.Nr. & Zubehör

**ab € 379,- per lfm\***

Laufmeterpreise sind Richtpreise - siehe Preisinfo



Rundrohr  
Ø 42,4



Formrohr  
FR 40x40



Bild Nr. 390, Modell Lena 03, Ø 42,4

Modell **Lena**

... Beispiele für Niro-Blechdekore

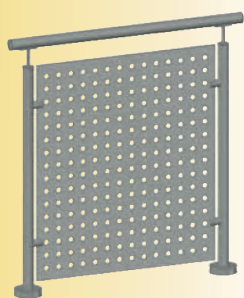

Lena 01



Lena 02



Lena 03



Lena 04

Preis  
info

\* Preisbeispiele wurden für 10 m gerades Geländer in der Standardausführung berechnet. Nach Ihrer Anfrage erhalten Sie ein kostenloses Angebot für Ihr individuelles Projekt.

## Geländerpfosten Bodenplatte

**6019345 Geländerpfosten Bodenplatte**

ohne Anschlussstück  
2 X M 8 Fließgewinde

**6019355 Geländerpfosten Bodenplatte**

mit 2 Stk. Anschlussstücke 6013390  
Vormontiert



DM 42,4 mm

C 01



DM 50 mm

F 01

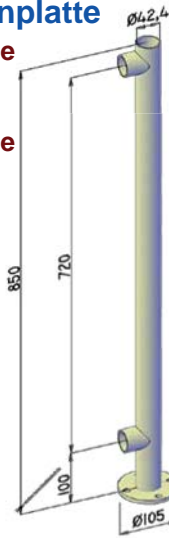

A 43



C 28



A 72



D 01  
DM 42,4 mm

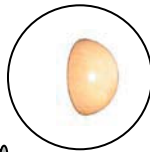

C 05



A 22

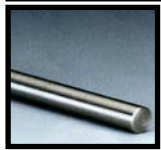

E 01  
DM 10 mm  
DM 12 mm  
DM 14 mm



A 11



A 54

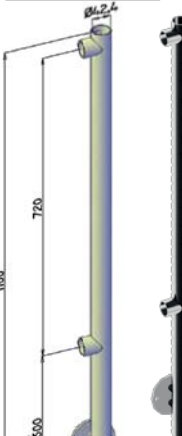

## Links Geländerpfosten Seitenplatte

**6019365 Geländerpfosten Seitenplatte**

ohne Anschlussstück  
2 X M 8 Fließgewinde

**6019375 Geländerpfosten Seitenplatte**

mit 2 Stk. Anschlussstücke 6013390  
Vormontiert

## Rechts Geländerpfosten Seitenplatte

**6019385 Geländerpfosten Seitenplatte**

ohne Anschlussstück  
2 X M 8 Fließgewinde

**6019395 Geländerpfosten Seitenplatte**

mit 2 Stk. Anschlussstücke 6013390  
Vormontiert

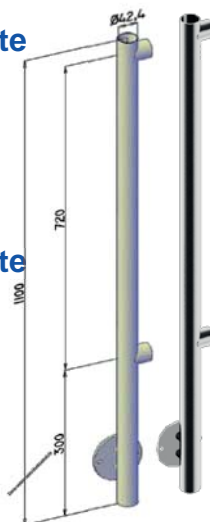

## Geländerpfosten Seitenplatte

**6019315 Geländerpfosten Seitenplatte**

ohne Anschlussstück  
4 X M 8 Fließgewinde

**6019465 Geländerpfosten Seitenplatte**

mit 4 Stk. Anschlussstücke 6013390  
Vormontiert

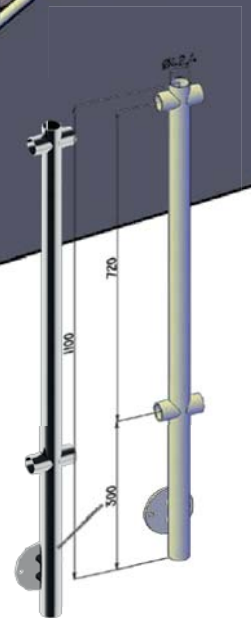

## Geländerpfosten Bodenplatte

### 6019325 Geländerpfosten Bodenplatte

Ohne Anschlussstück

4 X M 8 Fließgewinde

### 6019405 Geländerpfosten Bodenplatte

mit 4 Stk. Anschlussstücke 6013390

Vormontiert

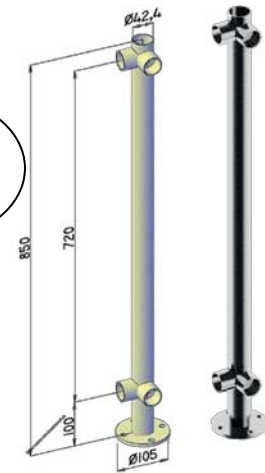

## Geländerpfosten Bodenplatte

### 6019335 Geländerpfosten Bodenplatte

ohne Anschlussstück

4 X M 8 Fließgewinde

### 6019415 Geländerpfosten Bodenplatte

mit 4 Stk. Anschlussstücke 6903390

Vormontiert

DM 33,7 mm



## Geländerpfosten Seitenplatte

### 6019425 Geländerpfosten Seitenplatte

ohne Anschlussstück

4 X M 8 Fließgewinde

Ausseneck

### 6019435 Geländerpfosten Seitenplatte

mit 4 Stk. Anschlussstücke 6903390

Vormontiert

Ausseneck



## Geländerpfosten Seitenplatte

### 6019445 Geländerpfosten Seitenplatte

ohne Anschlussstück

4 X M 8 Fließgewinde

Ausseneck

### 6019455 Geländerpfosten Seitenplatte

mit 4 Stk. Anschlussstücke 6013390

Vormontiert

Ausseneck

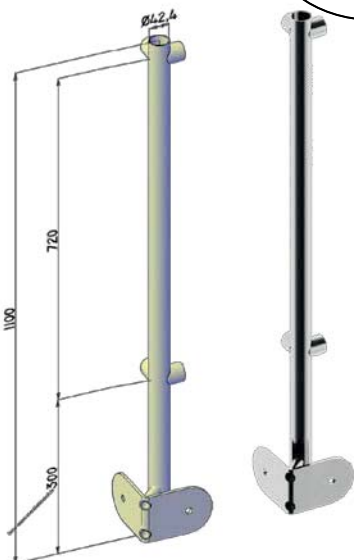



Mod. Nicolet

# Nicole1 - Zubehör

Pos	Art.Nr:	Artikel	Abb.	Seite
A 22	6012051	Abdeckrosette DM 105 mm		S.83
A 11	6011201	Endkappe V2A halbrund für Rohr 42,4 mm		S.81
A 54	6019001	Rohrträger V2A m. Gelenk-Platte gewölbt H75mm		S.94
A 01	6014251	Eckbogen V2A 90°		S.82
A 133	6013390	Anschlussstück für Rohr DM 42,4 auf 33,7 mm reduziert		S.84
A 06	6019900	Rohrträger V2A Starr inkl. Eckbogen 90°		S.94
A 72	6010741	Rohrträger V2A Starr-Platte gewölbt - H 120		S.95
C 28	6094501	Gelenkstück V2A verstellbar – für Holzhandlauf		S.99
A 43	6901500	Anschlussstück mit Stift – DM 12mm – für Rohr DM 33,7 mm		S.84
A 134	6903390	Anschlussstück für Rohr DM 42,4 auf 33,7 mm reduziert – Ecksäule		S.84
C 05	28057342	Endkappen Buche gedämpft 2 Stk. SB		S.97
C 01	28057290	Holzhandlauf 42 mm o. Nut – Buche gedämpft		S.97
D 01	6036005	Edelstahlhandlauf V2A DM 42,4 mm - per lfm		S.81
G 01	7000001	Edelstahlfeld für Anschlussstücke - per lfm 33,7 mm Gurte – senkrechte Stäbe DM 12 mm		
G 02	7000002	Edelstahlfeld mit aufgeschweißtem Stift- per lfm 33,7 mm Gurte – senkrechte Stäbe DM 12 mm		

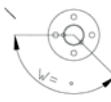
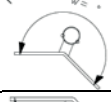
## Geländerpfosten - Sonderanfertigungen

Art.Nr:	Abbildung	Artikel	Menge	Seite
6019505		Geländerpfosten-Bodenplatte 4 X M8 Fließgewinde		S.92
6019605		Geländerpfosten-Seitenplatte <u>Ausseneck</u> mit 4 M8 Fließgewinde		S.92
6019705		Geländerpfosten-Seitenplatte <u>Inneneck</u> mit 4 M8 Fließgewinde		S.92

**Mod. Nicole1**  
Art.Nr. & Zubehör



Bild Nr. 345, Modell Nicole 1, Ø 42,4



- Edelstahlgeländer 1.4301 Korn 320
- Mit senkrechten Stäben wahlweise Ø 10-12 mm
- Felder werden nach Maß gefertigt
- Anschlußstück Massiv ist nur bei waagerechten Geländern möglich !



Bild Nr. 346. Modell Nicole 1, Ø 42,4



Bild Nr. 173, Modell Nicole 1, Sonderanfertigung, Ø 42,4

## Geländerpfosten Bodenplatte

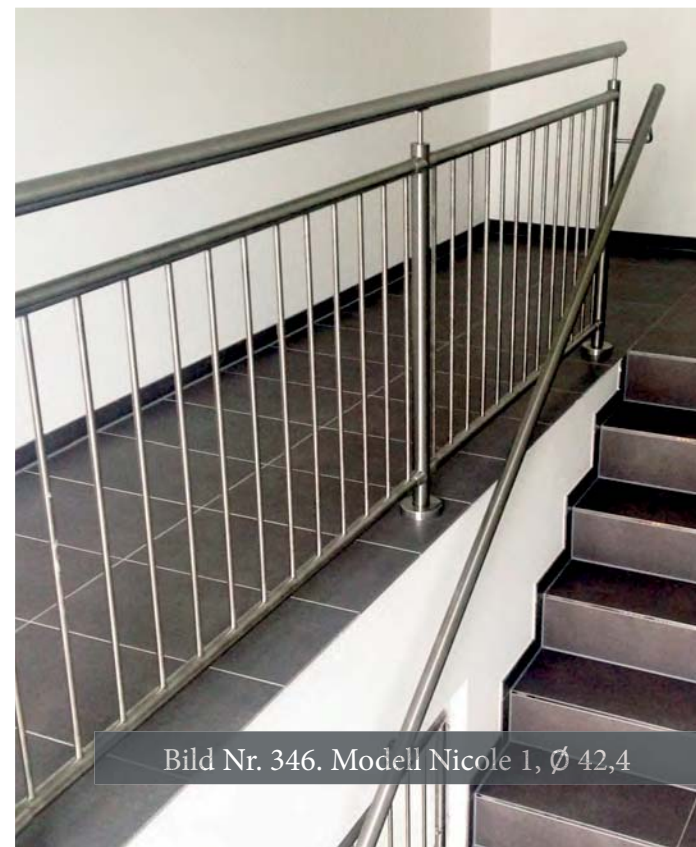
**6019346 Geländerpfosten Bodenplatte**  
mit 2 Stk. Stabverbinder verschweißt  
für Anschlussstücke 6901500



DM 42,4 mm

C 01



DM 50 mm

F 01

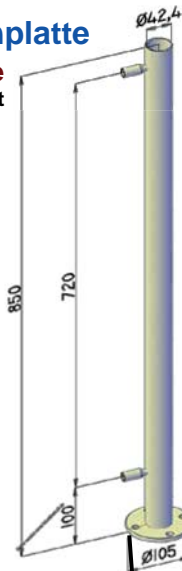

A 43



C 28



A 72



D 01  
DM 42,4 mm

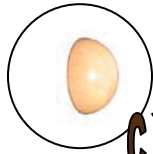

C 05



A 22



E 01  
DM 10 mm  
DM 12 mm  
DM 14 mm



A 11



A 54

**Links Geländerpfosten Seitenplatte**  
**6019376 Geländerpfosten Seitenplatte**  
mit 2 Stk. Stabverbinder verschweißt  
für Anschlussstücke 6901500

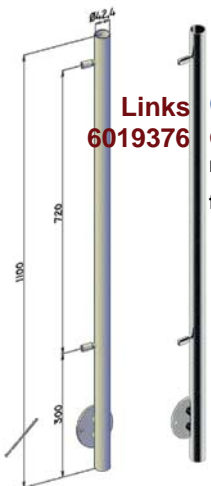

**Rechts Geländerpfosten Seitenplatte**  
**6019386 Geländerpfosten Seitenplatte**  
mit 2 Stk. Stabverbinder verschweißt  
für Anschlussstücke 6901500



**6019466 Geländerpfosten Seitenplatte**  
**Geländerpfosten Seitenplatte**  
mit 4 Stk. Stabverbinder verschweißt  
für Anschlussstücke 6901500





## Geländerpfosten Bodenplatte

### 6019406 Geländerpfosten Bodenplatte

mit 4 Stk. Stabverbinder verschweißt  
für Anschlussstücke 6901500

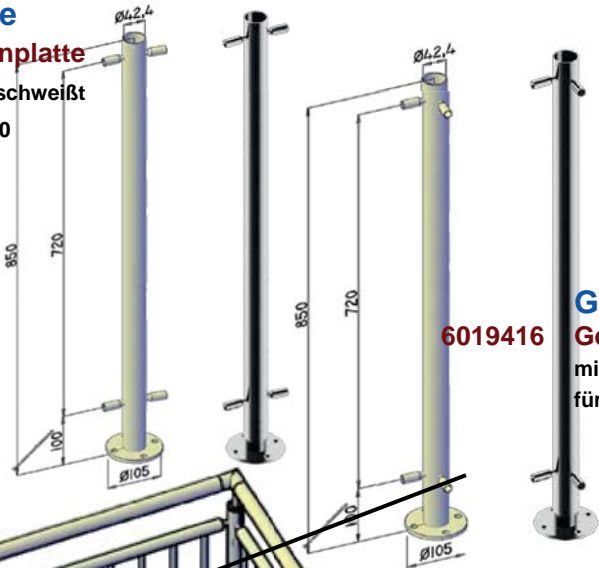

## Geländerpfosten Bodenplatte

6019416 Geländerpfosten Bodenplatte  
mit 4 Stk. Stabverbinder verschweißt 90°  
für Anschlussstücke 6901500

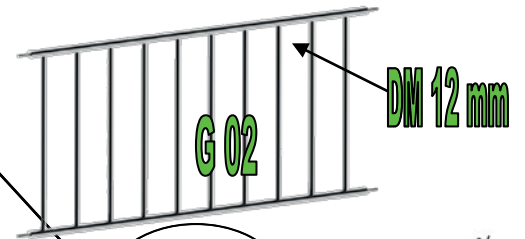

A 62

DM 33,7 mm

## Geländerpfosten Seitenplatte

6019436 Geländerpfosten Seitenplatte  
mit 4 Stk. Stabverbinder verschweißt 90°  
für Anschlussstücke 6901500  
Ausseneck

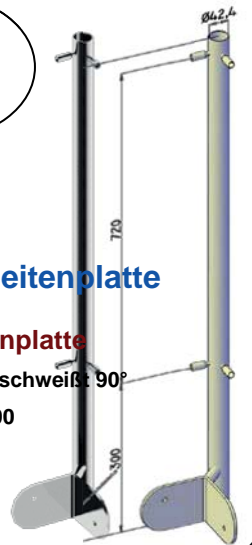

A 49

A 01



## Geländerpfosten Seitenplatte

### 6019456 Geländerpfosten Seitenplatte

mit 4 Stk. Stabverbinder verschweißt 90°  
für Anschlussstücke 6901500  
Ausseneck



Mod. Nicole2

# Nicole2 - Zubehör

Pos	Art.Nr:	Artikel	Abb.	Seite
A 22	6012051	Abdeckrosette DM 105 mm		S.83
A 02	6011201	Endkappe V2A halbrund für Rohr 42,4 mm		S.81
A 54	6019001	Rohrträger V2Am. Gelenk-Platte gewölbt H75mm		S.94
A 49	6047902	M 10 Bolzenanker L=126 mm - 2 Stk.		S.86
A 05	6014251	Eckbogen V2A 90°		S.82
A 62	6019900	Rohrträger V2A Starr inkl. Eckbogen 90°		S.94
A 72	6019741	Rohrträger V2A Starr-Platte gewölbt-H 120 mm		S.95
C 28	6094501	Gelenkstück V2A verstellbar – für Holzhandlauf		S.99
A 43	6901500	Anschlussstück mit Stift für Rohr 33,7 mm		S.84
C 05	28057342	Endkappen Buche gedämpft 2 Stk. SB		S.97
C 01	28057290	Holzhandlauf 42 mm o. Nut – Buche gedämpft		S.97
D 01	6036005	Edelstahlhandlauf V2A DM 42,4 mm - per lfm		S.81
G 02	7000002	Edelstahlfeld mit aufgeschw. Stift - per lfm 33,7 mm Gurte – senkrechte Stäbe DM 12 mm		

## Geländerpfosten - Sonderanfertigungen

Art.Nr:	Abbildung	Artikel	Menge	Seite
6019506		Geländerpfosten-Bodenplatte 4 x Stabhalter verschweißt		S.92
6019606		Geländerpfosten-Seitenplatte - <u>Ausseneck</u> 4 x Stabhalter verschweißt		S.92
6039706		Geländerpfosten-Seitenplatte - <u>Inneneck</u> 4 x Stabhalter verschweißt		S.92

## Zusatzleistungen und Montagezubehör



Mod. Nicole2  
 Nr. & Zubehör



Bild Nr. 350, Modell Nicole 2, Ø 42,4



Bild Nr. 177, Modell Nicole 2, Ø 42,4



Bild Nr. 178, Modell Nicole 2, Ø 42,4



- Edelstahlgeländer 1.4301 Korn 320
- Mit senkrechten Stäben wahlweise Ø 10-12 mm
- Felder nach Maß gefertigt



Bild Nr. 328, Modell Nicole 2, Ø 42,4



Bild Nr. 179, Modell Nicole 2, Sonderanfertigung Ø 42,4

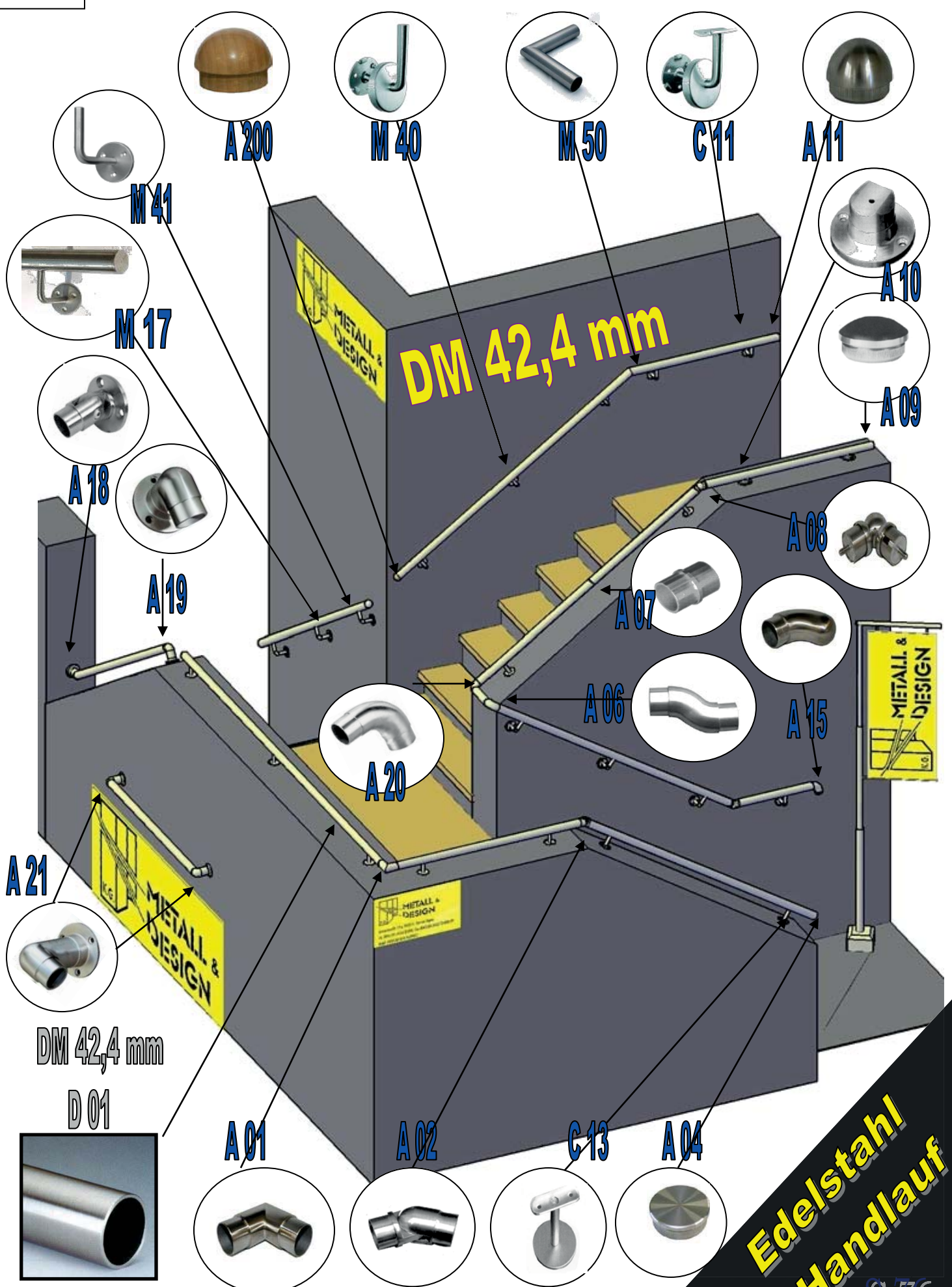

**Edelstahl  
Handlauf**



A20

A11

A11

A42

A182

A180



A01



EH06



A22



A08

DM 42,4 mm



D 01

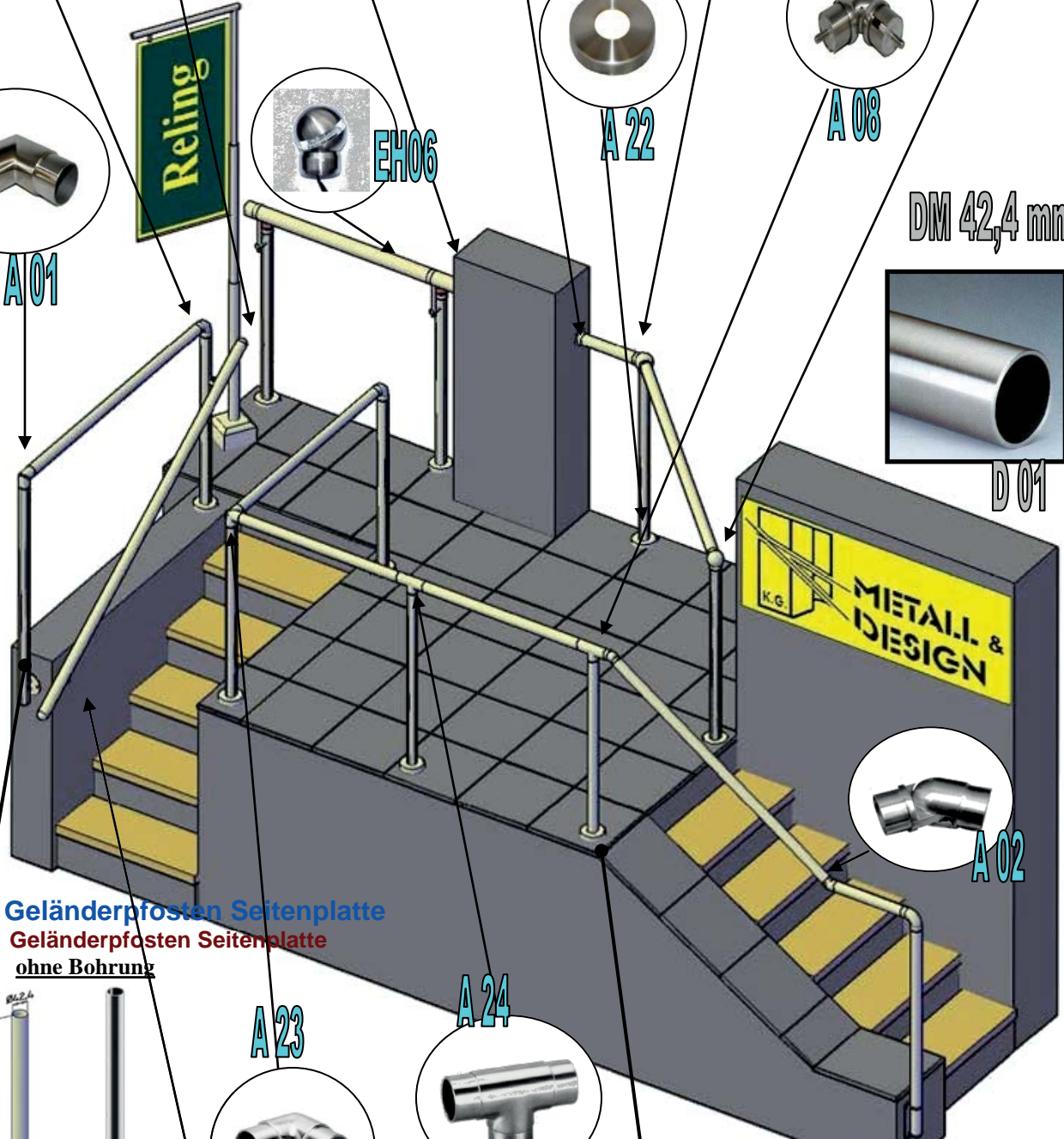

**Geländerpfosten Seitenplatte**

6038305 **Geländerpfosten Seitenplatte ohne Bohrung**

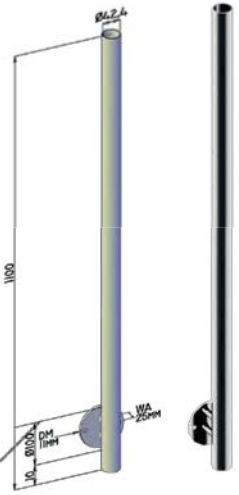

A23

A24



C11



**Geländerpfosten Bodenplatte**



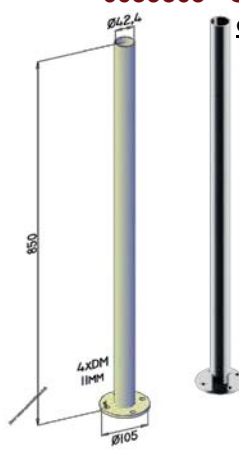











6039305 **Geländerpfosten Bodenplatte ohne Bohrung**

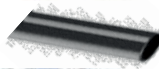

A44







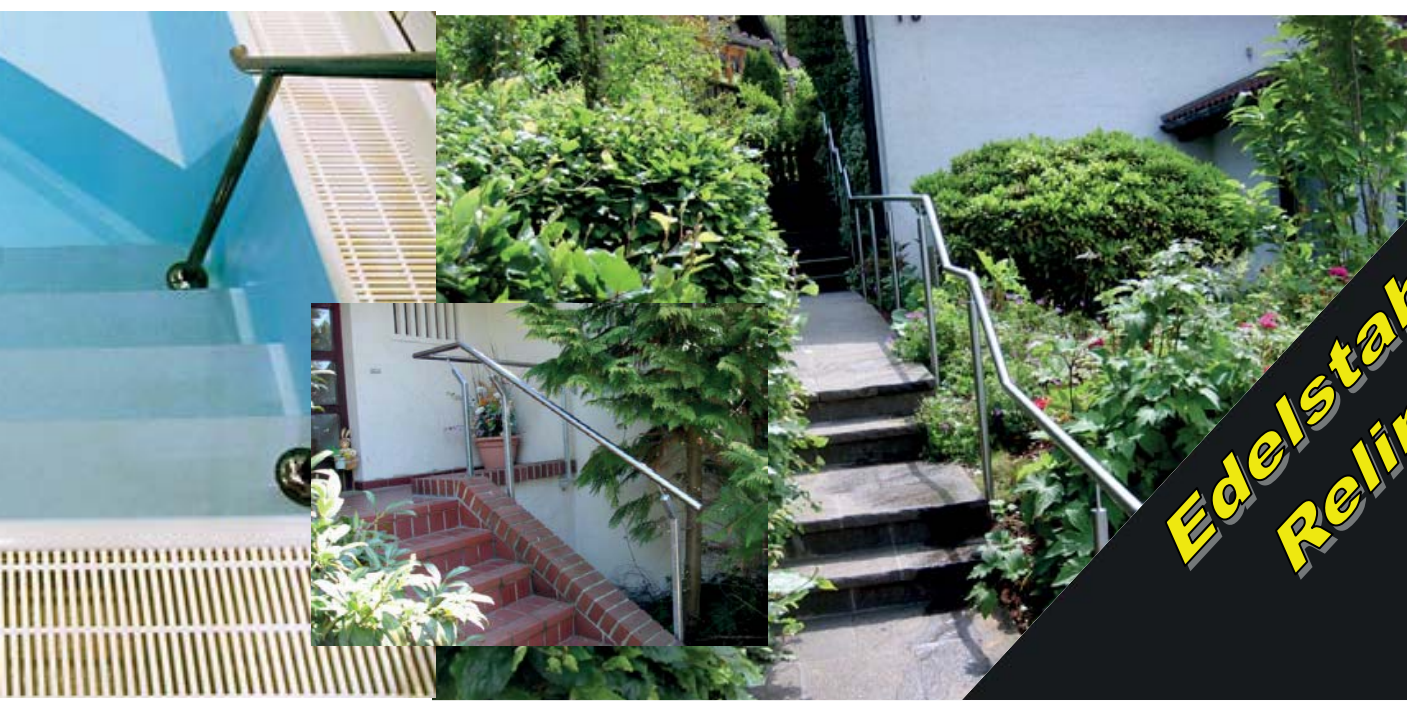



**Edelstahl Reling**











# Edelstahl - Reling- Zubehör

Pos	Art.Nr:	Artikel	Menge	Seite
A 02	6014551	Gelenkstück V2A verstellbar bis 180° für Rohr DM 42,4 mm		S.82
A 24	6014341	T – Stück V2A für Rohr DM 42,4 mm		S.82
A 23	6014301	Steckbogen V2A 3 fach Abgang - 90° für Rohr DM 42 ,4 mm		S.82
C 11	6090711	Handlaufstütze Edelstahl m. Abdeckrosette zum Aufklipsen		S.98
A 01	6014251	Eckbogen V2A 90°		S.82
A 20	6014201	Bogen V2A 90° für Rohr DM 42,4 mm		S.82
A 11	6011201	Endkappe V2A halbrund für Rohr DM 42,4 mm		S.81
A 22	6012051	Abdeckrosette DM 105 mm		S.83
A 08	6014501	Gelenkstück V2A verstellbar von 90°-270° für Rohr DM 42,4 mm		S.82
D 01	6036005	Edelstahlhandlauf V2A DM 42,4 mm – per lfm		S.81
A 180	6904500	Verbindungsklemmgelenk V2A f. Rohr DM 42,4 Kugel DM 50 mm – bis 60° verstellbar		S.83
A 182	6904520	Pfostenklemmgelenk V2A f. Rohr DM 42,4 Kugel DM 62 mm – bis Winkel 90° - verstellbar		S.83
A 183	6904100	Wand / Bodenanker V2A f. Rohr DM 42,4 mm		S.83
A 42	6014100	Wand / Bodenanker V2A DM 85 mm – für Rohr DM 42,4 mm		S.83
EH 06		LED – Kugel Simplex in Rot/Weis/Blau/Grün Auf Anfrage - erhältlich		
A 44	6014010	Wandbefestigung V2A – 90x180 mm – für Rohr DM 42,4 mm		S.83



















**Edelstahl  
Reling**

Pos	Artikel Nr.	Artikel	Abb.	Menge
		<b>Edelstahl Handlauf und Zubehör</b>		
	6.03.6000	Rohr V2A 42,4 X 2 mm – L 6000 mm		
	6.03.8000	Rohr V2A 42,4 X 2 mm – L 3000 mm		
<b>D01</b>	6.03.2040	Rohr V2A 42,4 X 2 mm – L 2000 mm		
	6.03.2050	Rohr V2A 42,4 X 2 mm – L 1500 mm		
	6.03.6005	Rohr Zuschnitt – DM 42,4 – per lfm		
		<b>Andere Dimensionen auf Anfrage – lieferbar !!!</b>		
	6.03.6010	Rohr V2A 33,7 X 2 mm – L 6000 mm		
<b>D02</b>	6.03.8010	Rohr V2A 33,7 X 2 mm – L 3000 mm		
	6.03.6015	Rohr Zuschnitt – DM 33,7 – per lfm		
	6.03.6060	Rundmaterial (Vollmaterial) V2A 10 X 6000 mm		
<b>E01</b>	6.03.2060	Rundmaterial (Vollmaterial) V2A 10 X 3000 mm		
	6.03.3060	Rundmaterial (Vollmaterial) V2A 10 X 2000 mm		
	6.03.2080	Rundmaterial (Vollmaterial) V2A 10 X 1500 mm		
	6.03.6065	Rundmaterial (Vollmaterial) DM 10 mm – Zuschnitt per lfm		
		<b>Preise für Rohre können sich je nach Marktlage ändern – fragen Sie an !!</b>		
	6.03.6070	Rundmaterial (Vollmaterial) V2A 12 X 6000 mm		
<b>E02</b>	6.03.2070	Rundmaterial (Vollmaterial) V2A 12 X 3000 mm		
	6.03.3070	Rundmaterial (Vollmaterial) V2A 12 X 2000 mm		
	6.03.3080	Rundmaterial (Vollmaterial) V2A 12 X 1500 mm		
	6.03.6075	Rundmaterial (Vollmaterial) DM 12 mm – Zuschnitt per lfm		
	6.03.6090	Rundmaterial (Vollmaterial) V2A 14 X 6000 mm		
<b>E03</b>	6.03.2090	Rundmaterial (Vollmaterial) V2A 14 X 3000 mm		
	6.03.6080	Rundmaterial (Vollmaterial) V2A 14 X 2000 mm		
	6.03.6095	Rundmaterial (Vollmaterial) DM 14 mm – Zuschnitt per lfm		
		<b>Edelstahl Handlauf - Zubehör</b>		
<b>A15</b>	6.01.4390	Handlauf Abschluß V2A – für Rohr 42,4 mm		
<b>A04</b>	6.01.1040	Endkappe V2A flach für Rohr 42,4 mm – Höhe 12 mm		
	6.01.1041	Wie oben – jedoch 1 Stk. SB		
	6.01.1000	Endkappe V2A flach für Rohr 42,4 mm – Höhe 8 mm		
<b>A09</b>	6.01.1100	Endkappe V2A leicht gewölbt für Rohr 42,4 mm – Höhe 17 mm		
	6.01.1101	Wie oben – jedoch 1 Stk. SB		
	6.01.1010	Endkappe V2A leicht gewölbt für Rohr 42,4 mm – Höhe 12 mm		
<b>A11</b>	6.01.1200	Endkappe V2A halbrund für Rohr 42,4 mm – Höhe 25 mm		
	6.01.1201	Wie oben – jedoch 1 Stk. SB		
<b>A200</b>	28.05.7372	Rohrendkappe Eiche lackiert für Edelstahl Rohr 42,4 mm 2 Stk. SB		
	28.05.8392	Rohrendkappe Buche Nuß geb. lackiert für Edelstahl Rohr 42,4 2 Stk. SB		
	28.05.7382	Rohrendkappe Ahorn lackiert für Edelstahl Rohr 42,4 mm 2 Stk. SB		
	28.05.7392	Rohrendkappe Buche ged. lackiert für Edelstahl Rohr 42,4 mm 2 Stk. SB		
	28.05.7352	Rohrendkappe Esche lackiert für Edelstahl Rohr 42,4 mm 2 Stk. SB		

	Artikel Nr.	Artikel	Abb.	Menge
		<b>Edelstahl Handlauf und Zubehör</b>		
A20	6.01.4200	Bogen V2A 90° für Rohr 42,4 mm		
	6.01.4201	Wie oben – jedoch 1 Stk. SB verpackt		
A01	6.01.4250	Eckbogen V2A 90 ° für Rohr 42,4 mm		
	6.01.4251	Wie oben – jedoch 1 Stk. SB verpackt		
A27	6.01.4280	Eckbogen V2A 45° für Rohr 42,4 mm		
	6.01.4281	Wie oben – jedoch 1 Stk. SB verpackt		
	6.90.4280	Eckbogen V2A Sonderanfertigung W = ° .....		
A02	6.01.4550	Gelenkstück V2A verstellbar bis 180° für Rohr 42,4 mm		
	6.01.4551	Wie oben – jedoch 1 Stk. SB verpackt		
A08	6.01.4500	Gelenkstück V2A verstellbar von 90 – 270° für Rohr 42,4 mm		
	6.01.4501	Wie oben – jedoch 1 Stk. SB verpackt		
A06	6.01.4220	Gelenkstück V2A verstellbar von 90° bis waagrecht f. Rohr 42,4 mit Fixierschraube Innen M8 inkl. Imbußschlüssel lang		
	6.01.4221	Wie oben – jedoch 1 Stk. SB verpackt		
A28	6.99.4220	Gelenkstück V2A verstellbar von 90° bis waagrecht f. Rohr 42,4 mit Fixierschraube Innen M8 inkl. Imbußschlüssel lang		
	6.99.4221	Wie oben – jedoch 1 Stk. SB verpackt		
A07	6.01.3500	Rohrverbinder V2A für Rohr 42,4 mm		
	6.01.3501	Wie oben – jedoch 1 Stk. SB verpackt		
A07	6.01.3590	Rohrverbinder V2A mit Ring für Rohr 42,4 mm		
	6.01.3591	Wie oben – jedoch 1 Stk. SB verpackt		
A24	6.01.4340	T –Stück V2A 90° für Rohr 42,4 mm		
	6.01.4341	Wie oben – jedoch 1 Stk. SB verpackt		
A23	6.01.4300	Steckbogen V2A 3-fach mit Abgang – 90° für Rohr 42,4 mm		
	6.01.4301	Wie oben – jedoch 1 Stk. SB verpackt		
A21	6.01.4580	Seitenplatte V2A 90 ° lang für Rohr 42,4 mm		
	6.01.4581	Wie oben – jedoch 1 Stk. SB verpackt		
A19	6.99.4580	Seitenplatte V2A 90° kurz für Rohr 42,4 mm		
	6.99.4581	Wie oben – jedoch 1 Stk. SB verpackt		
A10	6.99.8980	Rohrsattel V2A mit Anschraubplatte für Rohr 42,4 mm		
	6.99.8981	Wie oben – jedoch 1 Stk. SB verpackt		
A18	6.90.4550	Steckgelenk/Wandhalter V2A 180° schwenkbar f. Rohr 42,4 mm		
	6.90.4551	Wie oben – jedoch 1 Stk. SB verpackt		



Pos	Artikel Nr.	Artikel	Abb.	Menge
		<b><u>Edelstahl Handlauf – Zubehör</u></b>		
A 180	6.90.4500	Verbindungsklemmgelenk V2A f. Rohr DM 42,4 mm Kugel DM 50mm – bis Winkel 60° verstellbar		
A 181	6.90.4510	Verbindungsklemmgelenk V2A f. Rohr DM 42,4 mm Kugel DM 62mm – bis Winkel 90° verstellbar		
A 182	6.90.4520	Pfostenklemmgelenk V2A f. Rohr DM 42,4 mm Kugel DM 62 mm – bis Winkel 90° verstellbar - 3 Abgänge		
A 183	6.90.4100	Wand / Bodenanker V2A f. Rohr DM 42,4 mm		
		<b><u>Wand und Bodenanker</u></b>		
A 184	6.01.0750	Wand-Bodenanker Edelstahl f. Rohr 42,4 mm inkl. Abdeckrosette zum Aufklipsen-2x Klemmschraube		
A 185	6.01.0780	Wand-Bodenanker Edelstahl f. Rohr 42,4 mm inkl. Abdeckrosette zum Aufklipsen-o. Klemmschraube		
A 186	6.01.0560	Edelstahl Anschweißplatte roh DM 100 mm für Rohr DM 42,4 mm – 4 Loch		
A 187	6.10.0560	Edelstahl Anschweißplatte roh DM 100 mm für Rohr DM 42,4 mm – 3 Loch		
A 29	6.01.3970	Wand / Bodenanker V2A DM 80 mm für Rohr 42,4 mm		
	6.01.3971	Wie oben – jedoch 1 Stk. SB verpackt		
A 30	6.01.2040	Abdeckrosette V2A DM 85 mm – passend zu 6.01.3900		
	6.01.2041	Wie oben – jedoch 1 Stk. SB verpackt		
A31	6.01.3900	Wand / Bodenanker V2A DM 100 mm für Rohr 42,4 mm		
	6.01.3901	Wie oben – jedoch 1 Stk. SB verpackt		
A22	6.01.2050	Abdeckrosette V2A DM 105 mm – passend zu 6.01.3900		
	6.01.2051	Wie oben – jedoch 1 Stk. SB verpackt		
A42	6.01.4100	Wand / Bodenanker V2A DM 85 mm – für Rohr 42,4 mm		
	6.01.4101	Wie oben – jedoch 1 Stk. SB verpackt		
A 43	6.01.1700	Wandanker mit Stift – DM 12 mm – Länge 70 mm f. Rohr 42,4 zum Einbohren in Mauer/Betonwand		
A 44	6.01.4010	Wandbefestigung V2A – 90X180 mm – für Rohr 42,4 mm		
	6.01.4011	Wie oben – jedoch 1 Stk. SB verpackt		

Pos	Art. Nr:	VPE	Artikel	Abb.	Stk.
			<b>Zubehör – Modell - NADINE, LAURA, VICTORIA</b>		
	6.01.2600	Stk.	Traversenhalter Edelstahl – für 10 mm Rundmaterial für Rohr DM 42,4 mm inkl. Schraube M6x20		
A100	6.01.2606	Stk.	Wie oben – jedoch 6 Stk. SB verpackt		
	6.01.2610	Stk.	Traversenhalter Edelstahl – für 12 mm Rundmaterial für Rohr DM 42,4 mm inkl. Schraube M6x20		
A102	6.01.2616	Stk.	Wie oben – jedoch 6 Stk. SB verpackt		
	6.0.12620	Stk.	Traversenhalter Edelstahl – für 14 mm Rundmaterial für Rohr DM 42,4 mm inkl. Schraube M6x20		
A103					
A92	6.01.2820	Stk.	Traversen/Stabhalter Edelstahl – Bohrung 12/12 mm		
	6.01.2822	Stk.	Wie oben – jedoch 2 Stk. SB verpackt		
A93	6.01.2850	Stk.	Traversen/Stabhalter Edelstahl – Bohrung 12/14 mm		
	6.01.2852	Stk.	Wie oben – jedoch 2 Stk. SB verpackt		
A500	6.01.2830	Stk.	Traversen/Stabhalter Edelstahl – Bohrung 14/14 mm		
	6.01.3700	Stk.	Stabkupplung V2A Sollbiegestelle – für Gurte – DM 10 mm		
A90	6.01.3706	Stk.	Wie oben – jedoch 6 Stk. SB verpackt		
	6.01.3710	Stk.	Stabkupplung V2A Sollbiegestelle – für Gurte – DM 12 mm		
A91	6.01.3716	Stk.	Wie oben – jedoch 6 Stk. SB verpackt		
			<b>Zubehör – Modell - LENA</b>		
A38	6.01.2900	Stk.	Lochblechhalter Edelstahl f. Bleche von 2 -4 mm für Rohr 42,4 mm inkl. Schraube M6x20		
A380	6.01.2910	Stk.	Lochblechhalter Edelstahl f. Bleche von 2 -4 mm flach inkl. Schraube M6x20		
A39	6.01.2950	Stk.	Schlitzprofilhalter Edelstahl f. Nutrohr DM 18mm für Rohr 42,4 mm inkl. Schraube M6x20		
A390	6.01.2960	Stk.	Schlitzprofilhalter Edelstahl f. Nutrohr DM 18mm flach inkl. Schraube M6x20		
A280	6.03.0190	Stk.	Eckwinkel Edelstahl roh – V2A – für Nutrohre passend zu Nutrohr 6030100		
A281	6.03.0100	Stk.	Nutrohr DM 18 mm Edelstahl roh – V2A – L 3000 mm für Blech bis 2 mm per Stk.		
			<b>Zubehör – Modell - NICOLE 1 - 3</b>		
A43	6.90.1500	Stk.	Anschlussstück Edelstahl mit Stift für Rohr DM 33,7 mm		
A133	6.01.3390	Stk.	Anschlußstück Edelstahl für Rohr DM 42,4 mm auf DM 33,7 mm reduziert Anschluß - Innen		
A134	6.90.3390	Stk.	Anschlußstück Edelstahl über Eck für Rohr DM 42,4 mm auf DM 33,7 mm reduziert – Anschluß - Innen		

Pos	Artikel Nr:	VPE	Artikel	Abb.	Stk.
			<b>Zubehör – Modell - NICOLE 1 - 3</b>		
A135	6.01.3640	Stk.	Distanzstück Edelstahl f. Rohr 42,4 mm		
A136	6.01.3650	Stk.	Distanzstück Edelstahl f. Rohr 42,4 mm auf 33,7 mm reduziert		
A137	6.01.3600	Stk.	Distanzstück Edelstahl f. Rohr 42,4 mm		
A138	6.01.3601	Stk.	Wie oben, jedoch 1 Stk. SB verpackt		
	6.01.3620	Stk.	Distanzstück Edelstahl f. Rohr 42,4 mm auf 33,7 mm reduziert		
A169	6.90.3480	Stk.	Montagehalterung 36x24x4 inkl. Schraube		
			<b>Zubehör - Modell - MICHAELA, MONIKA</b>		
	6.07.0200	Stk.	Seilspannset V2A für Seil DM 4 mm – für Rohr DM 42,4 mm und Flachmontage - 6 Kant Spannmutter		
A03	6.07.0202	Stk.	Wie oben – jedoch 2 Stk. SB verpackt		
	6.07.0210	Stk.	Seilspannset V2A für Seil DM 4 mm – für Flachanschluss inkl. Stockschraube verzinkt M6 X 50		
A290	6.07.0240	Stk.	Seilspannset V2A mit Sollbiegestelle (ohne Spanschraube) für Rohr 42,4 mm – f. Seil DM 4 mm		
	6.07.0260	Stk.	Seilspannset V4A mit Sollbiegestelle – Zierkugel und Adapter für Rohr 42,4 mm – f. Seil DM 4 mm		
A33	6.07.0262	Stk.	Wie oben – jedoch 2 Stk. SB verpackt		
A291	6.07.0220	Stk.	Seilspannset Edelstahl für Seil 4 mm (ohne Spanschraube)		
E04	6.07.0000	Stk.	Edelstahlseil DM 4 mm – Zuschnitt per lfm		
E04	6.07.0001	Stk.	Edelstahlseil DM 4 mm – 10 lfm Rolle		
E04	6.07.0020	Stk.	Edelstahlseil DM 4 mm – 250 lfm Rolle		
			<b>Abschluss und Zierkugel – Edelstahl</b>		
A110	6.01.7230	Stk.	Kugel Edelstahl Sackloch – DM 25 mm – Bohrung 10,2 mm		
	6.01.7236	Stk.	Wie oben – jedoch 6 Stk. SB verpackt		
	6.01.7210	Stk.	Kugel Edelstahl Sackloch – DM 25 mm – Bohrung 12,2 mm		
A111	6.01.7216	Stk.	Wie oben – jedoch 6 Stk. SB verpackt		
A112	6.01.7220	Stk.	Kugel Edelstahl Sackloch – DM 25 mm – Bohrung 14,2 mm		
A113	6.01.7100	Stk.	Kugel Edelstahl Durchgangsbohrung – DM 25 mm – Bohrung 12,2		
A114	6.01.7130	Stk.	Kugel Edelstahl Durchgangsbohrung – DM 30 mm – Bohrung 14,2		
A115	6.01.7020	Stk.	Kugel Edelstahl mit Sackgewinde DM 25 mm – M6		
A116	6.01.7040	Stk.	Kugel Edelstahl mit Sackgewinde DM 40 mm – M8		
A117	6.01.7420	Stk.	Hohlkugel Edelstahl satiniert mit Sackgewinde DM 50 mm – M6		
A118	6.01.7430	Stk.	Hohlkugel Edelstahl satiniert mit Sackgewinde DM 60 mm – M6		
			<b>Montage und Pflegemittel</b>		
	6.04.8040	Stk.	Edelstahl Pflegespray 400 ml		
	6.04.8041	Stk.	Edelstahl Kleber 20 ml - SB		
	6.04.9840	Stk.	Metarex Polierwatte 100g		
	6.04.9841	Stk.	Wie oben – jedoch 1 Stk. SB verpackt		
	6.99.0011	Stk.	Werkzeug / Montage Set SB		

Pos	Artikel Nr.	Artikel	Abb.	Menge
		<b>Schrauben - für die Handlauf Befestigung</b>		
A190	6.50.0010	Imbußschraube M5x12 (für Edelstahl Handlauf)		
	6.50.0011	Wie oben – jedoch 10 Stk. SB Skin Verpackt		
A191	6.50.0020	Senkkopfschraube 4,8 x 20 (für Holz Handlauf)		
	6.50.0021	Wie oben – jedoch 10 Stk. SB Skin verpackt		
		<b>Bolzenanker – für Geländerpfosten Befestigung</b>		
A48	6.04.7960	Bolzenanker verz. 10x126 mm ohne Hutmutter		
A49	6.04.7990	Bolzenanker verz. 10x126 mm mit V2A Hutmutter		
	6.04.7992	Wie oben – jedoch 2 Stk. SB verpackt		
		<b><u>Metall &amp; Design - Serviceleistungen</u></b>		
	80.10.0060	Traversenhalter Montage – per Stk.		
	80.10.0180	Stab/Traversenhalter Montage – per Stk.		
	80.10.0070	Seilspanner Montage – per Stk.		
	80.10.0080	Anschlussstücke Montage – per Stk.		
	80.10.0090	Glashalter Montage – per Stk.		
	80.10.0190	Lochblechhalter Montage – per Stk.		
	80.10.0100	Punktverschweißen – per Stk.		
	80.10.0110	Verkleben – per Stk.		
	80.10.0120	Träger verschrauben – inkl. Gewinde Schneiden – per Stk.		
	80.10.0130	Rohrträger Verschrauben – per Stk.		
	80.10.0030	Handlauf Abschluss Montage – inkl. Verkleben per Stk.		
	80.10.0040	Endkappen Montage – inkl. Verkleben – per Stk.		
	80.10.0050	Holz Rohrendkappen Montage – inkl. Verkleben – per Stk.		

Pos	Artikel Nr.	VPE	Artikel	Abb.	Stk.
			<b><i>Alle Glashalter mit Befestigungsschraube M8X20 !!!</i></b>		
	6.94.1109	Stk.	Glashalter Edelstahl 50X40 f. Anschl. 42,4 V4A - m. Sicherungsstift - ohne Gummieinlagen		
	6.94.1119	Stk.	Glashalter Edelstahl 50X40 f. Anschl. Flach V4A - m. Sicherungsstift - ohne Gummieinlagen		
	6.92.1109	Stk.	Glashalter Edelstahl 50X40 f. Anschl. 42,4 V2A - m. Sicherungsstift - ohne Gummieinlagen		
	6.92.1119	Stk.	Glashalter Edelstahl 50X40 f. Anschl. Flach V2A - m. Sicherungsstift - ohne Gummieinlagen		
	6.90.0010	Paar	Gummieinlage für GL 6 mm - per Paar		
	6.90.0020	Paar	Gummieinlage für GL 8 mm - per Paar		
	6.90.0030	Paar	Gummieinlage für GL 8,76 mm - per Paar		
	6.90.0040	Paar	Gummieinlage für GL 10 mm - per Paar		
	6.94.2109	Stk.	Glashalter Edelstahl 63X45 f. Anschl. 42,4 V4A - m. Sicherungsstift - ohne Gummieinlagen		
	6.94.2119	Stk.	Glashalter Edelstahl 63X45 f. Anschl. Flach V4A - m. Sicherungsstift - ohne Gummieinlagen		
	6.92.2109	Stk.	Glashalter Edelstahl 63X45 f. Anschl. 42,4 V2A - m. Sicherungsstift - ohne Gummieinlagen		
	6.92.2119	Stk.	Glashalter Edelstahl 63X45 f. Anschl. Flach V2A - m. Sicherungsstift - ohne Gummieinlagen		
	6.90.0050	Paar	Gummieinlage für GL 8 mm - per Paar		
	6.90.0060	Paar	Gummieinlage für GL 8,76 mm - per Paar		
	6.90.0070	Paar	Gummieinlage für GL 10 mm - per Paar		
	6.90.0080	Paar	Gummieinlage für GL 10,76 mm - per Paar		
	6.90.0090	Paar	Gummieinlage für GL 12 mm - per Paar		
	6.07.1500	Stk.	Glashalter <b>Edelstahl finish</b> 49X38 f. Anschl. 42,4 - ohne Sicherungsstift - mit Gummieinlagen für 8 mm Glst.		
	6.07.1530	Stk.	Glashalter <b>Edelstahl finish</b> 49X38 f. Anschl. Flach - ohne Sicherungsstift - mit Gummieinlagen für 8 mm Glst.		
	6.94.1509	Stk.	Glashalter <b>Edelstahl finish</b> 50X40 f. Anschl. 42,4 - m. Sicherungsstift - ohne Gummieinlagen		
	6.94.1539	Stk.	Glashalter <b>Edelstahl finish</b> 50X40 f. Anschl. Flach. 42,4 - m. Sicherungsstift - ohne Gummieinlagen		
	6.80.0010	Paar	Gummieinlage für GL 6 mm - per Paar		
	6.80.0020	Paar	Gummieinlage für GL 8 mm - per Paar		
	6.80.0030	Paar	Gummieinlage für GL 8,76 mm - per Paar		
	6.80.0040	Paar	Gummieinlage für GL 10 mm - per Paar		
	6.94.1719	Stk.	Glashalter <b>Edelstahl finish</b> 63X45 f. Anschl. 42,4 - m. Sicherungsstift - ohne Gummieinlagen		
	6.94.1779	Stk.	Glashalter <b>Edelstahl finish</b> 63X45 f. Anschl. Flach. 42,4 - m. Sicherungsstift - ohne Gummieinlagen		
	6.80.0050	Stk.	Gummieinlage für GL 8 mm - per Paar		
	6.80.0060	Paar	Gummieinlage für GL 8,76 mm - per Paar		
	6.80.0070	Paar	Gummieinlage für GL 10 mm - per Paar		
	6.80.0080	Paar	Gummieinlage für GL 10,76 mm - per Paar		
	6.80.0090	Paar	Gummieinlage für GL 12 mm - per Paar		
	6.94.1259	Stk.	Glashalter Edelstahl 52X52 f. Anschl. 42,4 V4A m. Sicherungsstift, Sicherungsplatte - ohne Gummieinlagen		
	6.94.1269	Stk.	Glashalter Edelstahl 52X52 f. Anschl. Flach V4A m. Sicherungsstift, Sicherungsplatte - ohne Gummieinlagen		
	6.92.1259	Stk.	Glashalter Edelstahl 52X52 f. Anschl. 42,4 V2A m. Sicherungsstift, Sicherungsplatte - ohne Gummieinlagen		
	6.92.1269	Stk.	Glashalter Edelstahl 52X52 f. Anschl. Flach V2A m. Sicherungsstift, Sicherungsplatte - ohne Gummieinlagen		
	6.90.1239	Stk.	Glashalter 52X52 f. Anschl. 42,4 <b>Edelstahl finish</b> m. Sicherungsstift, Sicherungsplatte - ohne Gummieinlagen		
	6.90.1249	Stk.	Glashalter 52X52 f. Anschl. Flach <b>Edelstahl finish</b> m. Sicherungsstift, Sicherungsplatte - ohne Gummieinlagen		
	6.70.0010	Paar	Gummieinlage für GL 8 mm - per Paar		
	6.70.0020	Paar	Gummieinlage für GL 8,76 mm - per Paar		
	6.70.0030	Paar	Gummieinlage für GL 10 mm - per Paar		
	6.70.0040	Paar	Gummieinlage für GL 10,76 mm - per Paar		
	6.70.0050	Paar	Gummieinlage für GL 12 mm - per Paar		
	6.70.0060	Paar	Gummieinlage für GL 12,76 mm - per Paar		

**V2A und V4A**

**V2A und V4A**

**Edelstahl Finish**

**Edelstahl Finish**

**V2A, V4A, Edelstahl Finish**

Pos	Artikel Nr:	VPE	Artikel	Abb.	Stk.
			<b><i>Alle Glashalter mit Befestigungsschraube M8X20 !!!</i></b>		
	6.92.1209	Stk.	Glashalter Edelstahl 45X45 f. Anschl. 42,4 V2A - ohne Sicherungsstift - ohne Gummieinlagen		
	6.92.1219	Stk.	Glashalter Edelstahl 45X45 f. Anschl. Flach V2A - ohne Sicherungsstift - ohne Gummieinlagen		
	6.90.1010	Paar	Gummieinlage für GL 8 mm - per Paar		
	6.90.1020	Paar	Gummieinlage für GL 8,76 mm - per Paar		
	6.90.1030	Paar	Gummieinlage für GL 10 mm - per Paar		
	6.90.1040	Paar	Gummieinlage für GL 10,76 mm - per Paar		
	6.92.1289	Stk.	Glashalter Edelstahl 55X55 f. Anschl. 42,4 V2A m. Sicherungsstift - ohne Gummieinlagen		
	6.92.1299	Stk.	Glashalter Edelstahl 55X55 f. Anschl. Flach V2A m. Sicherungsstift - ohne Gummieinlagen		
	6.90.1050	Paar	Gummieinlage für GL 10 mm - per Paar		
	6.90.1060	Paar	Gummieinlage für GL 10,76 mm - per Paar		
	6.90.1070	Paar	Gummieinlage für GL 12 mm - per Paar		
	6.90.1080	Paar	Gummieinlage für GL 12,76 mm - per Paar		
	6.90.2009	Stk.	Glashalter 48X45 f. Anschl. 42,4 Edelstahl finish m. Sicherungsstift - ohne Gummieinlagen		
	6.90.2019	Stk.	Glashalter 48X45 f. Anschl. Flach Edelstahl finish m. Sicherungsstift - ohne Gummieinlagen		
	6.90.4000	Stk.	<b>Sicherungsplatte Edelstahl (Verhindert Rutschen der Glasplatte)</b>		
	6.90.3010	Paar	Gummieinlage für GL 6 mm - per Paar		
	6.90.3020	Paar	Gummieinlage für GL 6,76 mm - per Paar		
	6.90.3030	Paar	Gummieinlage für GL 8 mm - per Paar		
	6.90.3040	Paar	Gummieinlage für GL 8,76 mm - per Paar		
	6.90.3050	Paar	Gummieinlage für GL 10 mm - per Paar		
	6.90.3060	Paar	Gummieinlage für GL 10,76 mm - per Paar		
	6.90.3070	Paar	Gummieinlage für GL 12 mm - per Paar		
	6.90.3080	Paar	Gummieinlage für GL 12,76 mm - per Paar		
A170	6.07.1000	Stk.	Vorsatzglashalter Edelstahl V2A DM 35 mm mit 2 Stk. Silikonscheiben - Anschluß f. 42,4 mm		
	6.07.1002	Stk.	Wie oben – jedoch 2 Stk. SB verpackt		
A170	6.07.1010	Stk.	Vorsatzglashalter Edelstahl V2A DM 35 mm mit 2 Stk. Silikonscheiben - Anschluß Flach		
			<b><i>Glashalter - 2 Stk. SB verpackt – inkl. Schrauben M8 X 20 und Gummieinlagen für 8 + 10 mm Glas</i></b>		
A160	6.07.1102	Stk.	Glashalter Edelstahl 50X40 f. Anschl. 42,4 V2A - m. Sicherungsstift und Schraube M8x20		
			Gummieinlage 8 + 10 mm – 2 Stk. SB verpackt		
A160	6.07.1112	Stk.	Glashalter Edelstahl 50X40 f. Anschl. Flach V2A - m. Sicherungsstift und Schraube M8x20		
			Gummieinlage 8 + 10 mm – 2 Stk. SB verpackt		
	6.07.1502	Stk.	Glashalter Edelstahl finish 50X40 f. Anschl. 42,4 - m. Sicherungsstift und Schraube M8X20		
			Gummieinlage 8 + 10 mm – 2 Stk. SB verpackt		
	6.07.1532	Stk.	Glashalter Edelstahl finish 50X40 f. Anschl. Flach - m. Sicherungsstift und Schraube M8X20		
			Gummieinlage 8 + 10 mm – 2 Stk. SB verpackt		
	6.07.1712	Stk.	Glashalter Edelstahl finish 63X45 f. Anschl. 42,4 - m. Sicherungsstift und Schraube M8x20		
			Gummieinlage 8 + 10 mm – 2 Stk. SB verpackt		
	6.07.1772	Stk.	Glashalter Edelstahl finish 63X45 f. Anschl. Flach - m. Sicherungsstift und Schraube M8x20		
			Gummieinlage 8 + 10 mm – 2 Stk. SB verpackt		
A150	6.07.1259	Stk.	Glashalter Edelstahl 52X52 f. Anschl. 42,4 V2A m. Sicherungsstift, Sicherungsplatte, Schraube M8x20 – Gummieinlagen 8 + 10 mm		
A150	6.07.1269	Stk.	Glashalter Edelstahl 52X52 f. Anschl. Flach V2A m. Sicherungsstift, Sicherungsplatte, Schraube M8x20 – Gummieinlagen 8 + 10 mm		
			<b><i>Weitere Modelle, Glasstärken usw. auf Anfrage !!!</i></b>		

***Auch für Säulen DM 33,7 und 48,3 mm erhältlich !!***





- Zierstäbe Korn 240
- für Kombinationen mit den Geländermodellen Nicole und Nadine und als Zierelement bei Französischen Balkon Modell F04 und F05

Z0 Z1 Z2 Z5 Z6 Z7 Z8 Z9 Z10 Z11 Z12



Edelstahl Zierstäbe für Innen und Außen (Vollmaterial)

Übersicht ■ Zierstäbe

Z13 Z14 Z3 Z4 ZR20

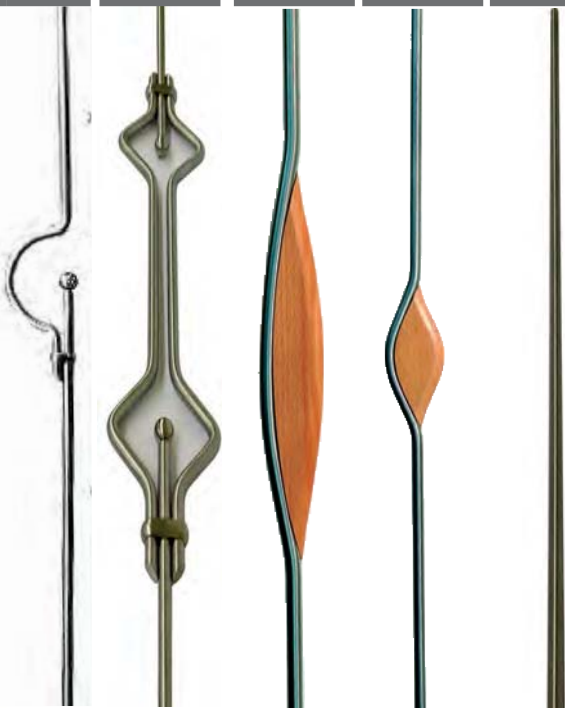













ZR = Zierrohr (hohl)

für Innen

Zierstäbe Z3 und Z4 in versch. Holzarten lieferbar

ZS Nr.	Art.Nr. Ø 12 mm 950 mm	Art.Nr. Ø 14 mm 950 mm
Z 0	6.05.0020	6.05.0030
Z 1	6.05.0610	6.05.0600
Z 2	6.05.0310	6.05.0311
Z 3	-	6.05.0500
Z 4	-	6.05.0510
Z 5	6.05.0300	6.05.0301
Z 6	6.05.0620	6.05.0630
Z 7	6.05.0220	6.05.0221
Z 8	6.05.0280	6.05.0200
Z 9	6.05.0040	-
Z 10	6.05.0050	-
Z 11	6.05.0080	6.05.0090
Z 12	6.05.0060	6.05.0070
Z 13	6.05.0290	6.05.0210
Z 14	6.05.0260	6.05.0270
ZR20	6.05.0010	-

	Artikel Nr.	Artikel	Abb.	Menge
		<b>Rohrträger kurz – für Geländerpfosten</b> <b><u>Seitenmontage</u></b>		
<b>A50</b>	<b>6.01.0800</b>	Rohrträger V2A mit Gelenk – Platte für Handlauf DM 42 mm – H 60 mm		
	<b>6.01.0801</b>	Wie oben angeführt – jedoch 1 Stk. SB verpackt		
<b>A51</b>	<b>6.01.0850</b>	Rohrträger V2A mit Gelenk – Platte für Holzhandlauf DM 50 mm – H 60		
	<b>6.01.0851</b>	Wie oben angeführt – jedoch 1 Stk. SB verpackt		
<b>A52</b>	<b>6.01.0830</b>	Rohrträger V2A starr – Platte für Handlauf DM 42,4 mm – H 60 mm		
	<b>6.01.0831</b>	Wie oben angeführt – jedoch 1 Stk. SB verpackt		
<b>A53</b>	<b>6.01.0860</b>	Rohrträger V2A starr – Platte für Holzhandlauf DM 50 mm – H 60 mm		
	<b>6.01.0861</b>	Wie oben angeführt – jedoch 1 Stk. SB verpackt		
<b>A54</b>	<b>6.01.9000</b>	Rohrträger V2A mit Gelenk – Platte für Handlauf DM 42 mm – H 75 mm		
	<b>6.01.9001</b>	Wie oben angeführt – jedoch 1 Stk. SB verpackt		
<b>A55</b>	<b>6.01.9020</b>	Rohrträger V2A mit Gelenk – Platte für Holzhandlauf DM 50 mm – H 75		
<b>A56</b>	<b>6.01.9010</b>	Rohrträger V2A starr – Platte für Handlauf DM 42 mm – H 75 mm		
	<b>6.01.9011</b>	Wie oben angeführt – jedoch 1 Stk. SB verpackt		
<b>A57</b>	<b>6.01.9030</b>	Rohrträger V2A starr – Platte für Holzhandlauf DM 50 mm – H 75		
<b>A58</b>	<b>6.01.9990</b>	Rohrträger V2A starr – Platte für Handlauf DM 42 mm – H 75 mm - 90°		
	<b>6.01.9991</b>	Wie oben angeführt – jedoch 1 Stk. SB verpackt		
<b>A59</b>	<b>6.01.9980</b>	Rohrträger V2A starr – Platte für Handlauf DM 42 mm – H 75 mm - 135°		
<b>A60</b>	<b>6.01.9970</b>	Rohrträger V2A starr – Platte für Handlauf DM 50 mm – H 75 mm - 90°		
<b>A63</b>	<b>6.01.9960</b>	Rohrträger V2A starr – Platte für Handlauf DM 50 mm – H 75 mm - 135°		
<b>A61</b>	<b>6.01.9100</b>	Rohrträger V2A starr – Platte für Handlauf DM 50 mm – H 75 mm <b>Sonderanfertigung – W = ° .....</b>		
<b>A62</b>	<b>6.01.9900</b>	Rohrträger V2A starr inkl. Eckbogen verschweißt – H 75 mm – 90°		
<b>A64</b>	<b>6.01.9910</b>	Rohrträger V2A starr inkl. Eckbogen verschweißt – H 75 mm – 135°		
<b>A65</b>	<b>6.01.9300</b>	Rohrträger V2A starr inkl. Eckbogen verschweißt – H 75 mm <b>Sonderanfertigung – W = ° .....</b>		
<b>A190</b>	<b>6.50.0010</b>	Imbusschraube M5 x 12 mm für Rohrträger Montage auf Niro Rohr		
	<b>6.50.0011</b>	Wie oben angeführt – jedoch 10 Stk. SB verpackt		
<b>A191</b>	<b>6.50.0020</b>	Senkkopfschraube 4,8 x 20 mm f. Rohrträger Montage auf Holzhandlauf		
	<b>6.50.0021</b>	Wie oben angeführt – jedoch 10 Stk. SB verpackt		
		<b>Metall &amp; Design – Serviceleistungen</b>		
	<b>80.10.0010</b>	Rohrträger Montage auf Geländerpfosten – inkl. Verkleben – per Stk.		
	<b>80.10.0020</b>	Rohrträger Montage auf Geländerpfosten – inkl. Verschweißen und Verschleifen – per Stk.		



Rohrträger  
kurz



Pos	Artikel Nr.	Artikel	Abb.	Menge
		<b>Rohrträger Lang – für Geländerpfosten</b> <b><u>Bodenmontage</u></b>		
A70	6.01.0760	Rohrträger V2A mit Gelenk – Platte f. Handlauf DM 42,4 mm – H 120		
	6.01.0761	Wie oben angeführt – jedoch 1 Stk. SB verpackt		
A71	6.01.0770	Rohrträger V2A mit Gelenk – Platte f. Holzhandl. DM 50 mm – H 120		
A72	6.01.0740	Rohrträger V2A starr – Platte f. Handlauf DM 42,4 mm – H 120 mm		
	6.01.0741	Wie oben angeführt – jedoch 1 Stk. SB verpackt		
A73	6.01.0730	Rohrträger V2A starr – Platte f. Holzhandlauf DM 50 mm – H 120 mm		
	6.01.0731	Wie oben angeführt – jedoch 1 Stk. SB verpackt		
A74	6.01.9740	Rohrträger V2A starr – Platte f. Handlauf DM 42,4 mm – H 120 – 90°		
	6.01.9741	Wie oben angeführt – jedoch 1 Stk. SB verpackt		
A75	6.90.9740	Rohrträger V2A starr – Platte f. Handlauf DM 42,4 mm – H 120 – 135°		
A76	6.01.9950	Rohrträger V2A starr- Platte f. Holzhandlauf DM 50 mm – H 120 – 90°		
A77	6.01.9940	Rohrträger V2A starr- Platte f. Holzhandlauf DM 50 mm – H 120 135°		
A78	6.01.9200	Rohrträger V2A starr – Platte für Handlauf DM 50 mm – H 120 mm <b>Sonderanfertigung – W = ° .....</b>		
A79	6.01.9920	Rohrträger V2A starr inkl. Eckbogen verschweißt – H 120 mm – 90°		
A80	6.01.9930	Rohrträger V2A starr inkl. Eckbogen verschweißt – H 120 mm – 135°		
A81	6.01.9400	Rohrträger V2A starr inkl. Eckbogen verschweißt – H 120 mm <b>Sonderanfertigung – W = ° .....</b>		
A82	6.01.0490	Rohrträger V2A m. Gelenk – gekröpft – Platte f. Handl. 42,4 – H 100		
A83	6.01.0491	Wie oben angeführt – jedoch 1 Stk. SB verpackt		
A84	6.01.5790	Rohrträger V2A starr – gekröpft m. Ring verschraubt Platte f. Handlauf 42,4 mm – H 110 mm		
A85	6.01.0720	Rohrträger V2A starr gekröpft – f. Handlauf 42,4 – H 107 mm		
A86	6.01.0721	Wie oben angeführt – jedoch 1 Stk. SB verpackt		
A87	6.01.0710	Rohrträger V2A starr gekröpft – f. Handlauf 50 mm – H 107 mm		
A88	6.01.0711	Wie oben angeführt – jedoch 1 Stk. SB verpackt		
		<b>Metall &amp; Design – Montagezubehör</b>		
A190	6.50.0010	Imbusschraube M5 x 12 mm für Rohrträger Montage auf Niro Rohr		
	6.50.0011	Wie oben angeführt – jedoch 10 Stk. SB verpackt		
A191	6.50.0020	Senkkopfschraube 4,8 x 20 mm für Rohrträger Montage auf Holzhandlauf		
	6.50.0021	Wie oben angeführt – jedoch 10 Stk. SB verpackt		
		<b>Metall &amp; Design – Serviceleistungen</b>		
	80.10.0010	Rohrträger Montage auf Geländerpfosten – inkl. Verkleben – per Stk.		
	80.10.0020	Rohrträger Montage auf Geländerpfosten – inkl. Verschweißen und Verschleifen – per Stk.		

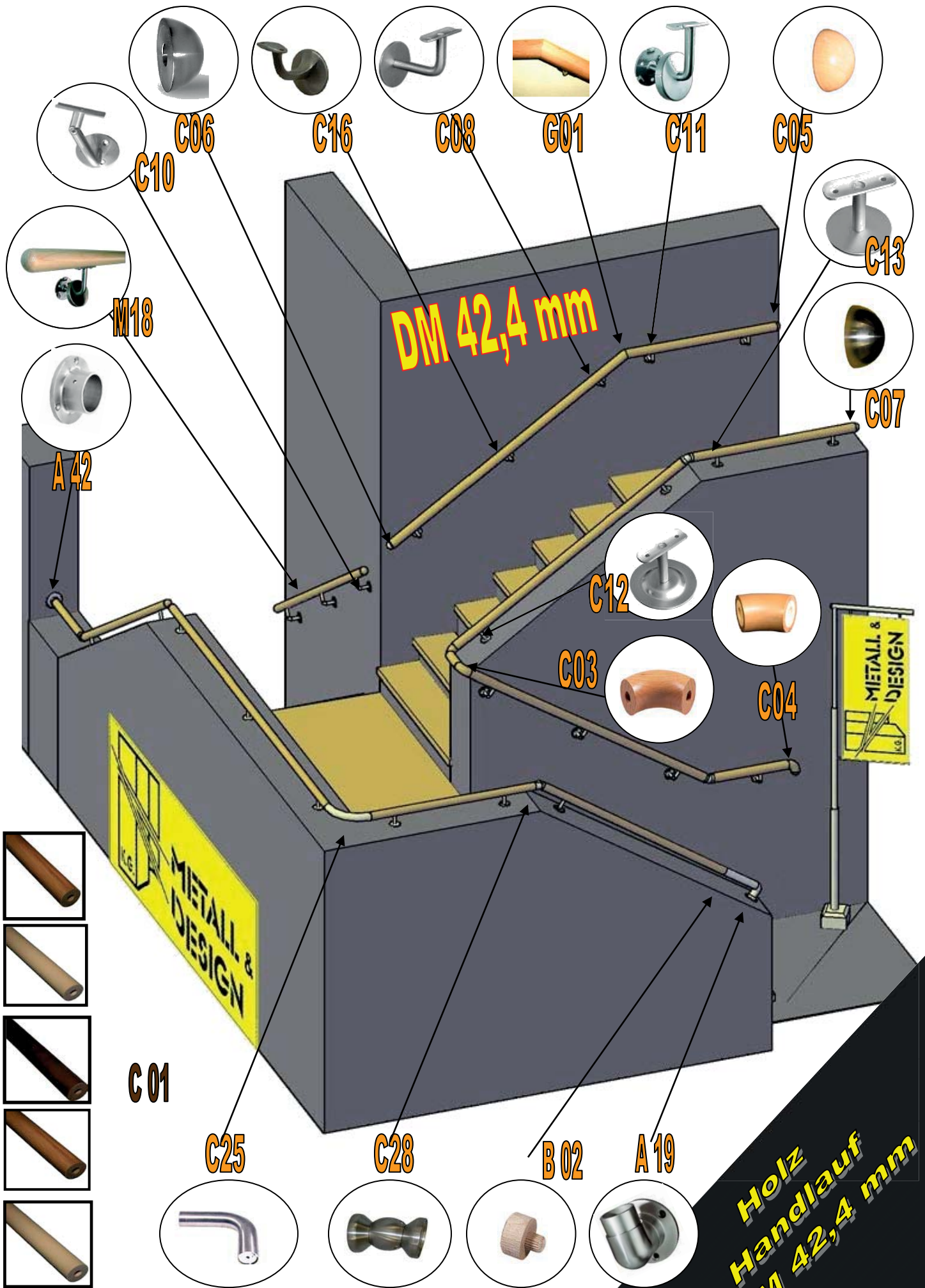

**Holz  
Handlauf  
DM 42,4 mm**

Pos	Artikel Nr.	Artikel

<b>C01</b>	28.05.7290	Handlauf 42 mm Buche gedämpft - Länge 2,25 m	
	28.05.7040	Handlauf 42 mm Buche gedämpft - Länge 1,50 m	
	28.05.7280	Handlauf 42 mm Ahorn - Länge 2,25 m	
	28.05.7030	Handlauf 42 mm Ahorn - Länge 1,50 m	
	28.05.8290	Handlauf 42 mm Buche Nuss gebeizt- Länge 2,25 m	
	28.05.8040	Handlauf 42 mm Buche Nuss gebeizt- Länge 1,50 m	
	28.05.7270	Handlauf 42 mm Eiche - Länge 2,25 m	
	28.05.7020	Handlauf 42 mm Eiche - Länge 1,50 m	
	28.05.7250	Handlauf 42 mm Esche - Länge 2,25 m	
	28.05.7000	Handlauf 42 mm Esche - Länge 1,50 m	
<b>Handlaufbögen – DM 42 mm</b>			
<b>C02</b>	28.05.7141	Handlaufbogen 90 Grad Buche gedämpft DM 42 mm SB	
<b>C03</b>	28.05.7191	Handlaufbogen 76 Grad Buche gedämpft DM 42 mm SB	
<b>C04</b>	28.05.7241	Handlaufbogen 45 Grad Buche gedämpft DM 42 mm SB	
	28.05.7131	Handlaufbogen 90 Grad Ahorn DM 42 mm SB	
	28.05.7181	Handlaufbogen 76 Grad Ahorn DM 42 mm SB	
	28.05.7231	Handlaufbogen 45 Grad Ahorn DM 42 mm SB	
	28.05.8141	Handlaufbogen 90 Grad Nuss gebeizt DM 42 mm SB	
	28.05.8191	Handlaufbogen 76 Grad Nuss gebeizt DM 42 mm SB	
	28.05.8241	Handlaufbogen 45 Grad Nuss gebeizt DM 42 mm SB	
	28.05.7121	Handlaufbogen 90 Grad Eiche DM 42 mm SB	
	28.05.7171	Handlaufbogen 76 Grad Eiche DM 42 mm SB	
	28.05.7221	Handlaufbogen 45 Grad Eiche DM 42 mm SB	
	28.05.7101	Handlaufbogen 90 Grad Esche DM 42 mm SB	
	28.05.7151	Handlaufbogen 76 Grad Esche DM 42 mm SB	
	28.05.7201	Handlaufbogen 45 Grad Esche DM 42 mm SB	
<b>Endkappen – DM 42 mm</b>			
	28.05.7342	Endkappen o. Dübel Buche gedämpft - DM 42 mm - 2 Stk. SB	
<b>A11</b>	28.05.7332	Endkappen ohne Dübel Ahorn DM 42 mm - 2 Stk. SB	
	28.05.8342	Endkappen o. Dübel DM 42 mm Buche Nuss gebeizt - 2 Stk. SB	
	28.05.7322	Endkappe ohne Dübel - DM 42 mm - Eiche - 2 Stk. SB	
	28.05.7302	Endkappen ohne Dübel - DM 42 mm - Esche - 2 Stk. SB	
<b>C06</b>	6.01.1482	Endkappe Edelstahl DM 42 mm – ohne Dübel - 2 Stk. SB	
<b>C07</b>	28.06.4022	Endkappe Messing pol. DM 42 mm - ohne Dübel - 2 Stk. SB	

**Weitere Holzarten, Zuschnitte auf Anfrage !**

Pos	Artikel Nr.	Artikel	Abb.	Menge
<b><i>Handlaufträger – passend zu Handlauf DM 42 mm</i></b>				

<b>C08</b>	6.01.0141	Handlaufträger V2A DM 42,4 mm Träger u. Rosette verschw. SB mit gewölbter Platte		
<b>C09</b>	6.01.0111	Handlaufträger V2A für Rohr 42,4 mm WA 80 mm SB mit gewölbter Platte		
<b>C10</b>	6.01.0201	Handlaufträger V2A schwenkbar DM 42,4 mm Stift 12 mm SB mit gewölbter Platte		
<b>C11</b>	6.90.0721	Handlaufstütze V2A m. Abdeckrosette zum Aufklipsen – SB mit gewölbter Platte		
<b>C12</b>	6.01.0431	Handlaufstütze V2A f. Rohr 42,4 mm mit gewölbter Platte SB mit gewölbter Platte		
<b>C13</b>	6.01.0421	Handlaufstütze V2A f. Rohr 42,4 mm mit gewölbter Platte SB mit gewölbter Platte		
<b>C89</b>	6.01.2001	Abdeckrosette V2A DM 70 mm – Bohrung 12,2 mm - SB		
<b>C90</b>	6.01.2011	Abdeckrosette V2A DM 70 mm – Bohrung 14,2 mm - SB mit gewölbter Platte		
<b>C14</b>	28.03.0801	Handlaufstütze MS poliert - Stockschr. M8x70 SB mit gewölbter Platte		
<b>C15</b>	28.03.0811	Handlaufstütze MS bronziert - Stockschr. M8x70 SB mit gewölbter Platte		
<b>C16</b>	28.03.0821	Handlaufstütze MS verchromt - Stockschr. M8x70 SB mit gewölbter Platte		
<b>C17</b>	28.03.0831	Handlaufstütze MS matt vernickelt - Stockschr. M8x70 mm SB mit gewölbter Platte		
<b>C18</b>	28.03.0891	Handlaufstütze MS weiß beschichtet - Stockschr. M8x70 SB mit gewölbter Platte		
<b>C19</b>	6.01.0701	Handlaufträger V2A für Rohr 42,4 mm - SB mit gewölbter Platte		
<b>C48</b>	6.01.0290	Handlaufträger V2A mit Ring - für Rohr 42,4 mm mit Ring für Rohr 42,4 mm		
<b>C20</b>	6.01.8111	Handlaufträger V2A m. gew. Platte f. Rohr 42, 4 mm SB mit gewölbter Platte		
<b>C21</b>	6.01.8131	Handlaufträger V2A m. gew. Platte f. Rohr 42,4 mm SB mit gewölbter Platte		
<b>C22</b>	6.01.8071	Handlaufträger V2A m. gew. Platte f. Rohr 42,4 mm SB mit gewölbter Platte		
<b>C53</b>	6.01.8091	Handlaufträger V2A m. gew. Platte f. Rohr 42,4 mm SB mit gewölbter Platte		

Pos	Artikel Nr.	Artikel		Menge
		<b>Holzhandlauf – DM 42 mm - Zubehör</b>		
<b>C24</b>	6.01.0261	Handlaufträger V2A verstellbar f. Rohr 42,4 mm – SB mit gewölbter Platte		
<b>C54</b>	6.01.0231	Handlaufträger V2A verstellbar f. Rohr 42,4 mm – SB mit Ring für Rohr 42,4 mm		
<b>C24</b>	28.06.4034	Holzdübel DM 15 mm Länge 35 mm - 4 Stk. SB		
<b>B02</b>	28.06.8162	Verbindungselement für Holz/Edelstahl DM 42 mm - 2 Stk. SB		
<b>C25</b>	6.03.2021	Bogen Edelstahl 90° m. Innengewinde f. Holzhandlauf 42 mm mit 2 Stk. Stockschrauben M8x70 verzinkt - SB		
<b>C26</b>	6.03.2011	Bogen Edelstahl 76° m. Innengewinde f. Holzhandlauf 42 mm mit 2 Stk. Stockschrauben M8x70 verzinkt - SB		
<b>C27</b>	6.03.2001	Bogen Edelstahl 45° m. Innengewinde f. Holzhandlauf 42 mm mit 2 Stk. Stockschrauben M8x70 verzinkt - SB		
<b>C28</b>	6.09.4501	Rohrverbinder V2A für Holzhandlauf 42,4 - SB		
<b>A42</b>	6.01.4101	Wandanker für Holzhandlauf – DM 42 mm - SB		
<b>C29</b>	28.06.4041	Holzbohrer DM 15 mm - SB		
<b>C30</b>	28.06.4081	Bohrlehre für 42 mm Handlauf - SB		
		<b>Serviceleistungen</b>		
	80.10.0140	Montage Handlaufträger auf Holzhandlauf – per Stk.		
	80.10.0150	Montage Endkappe auf Holzhandlauf – per Stk.		
<b>G01</b>	80.10.0160	Handlauf auf Gehrung Schneiden und nach Grad Anfertigen – inkl. Verleimen – per Stk.		

## Anwendungsbeispiele



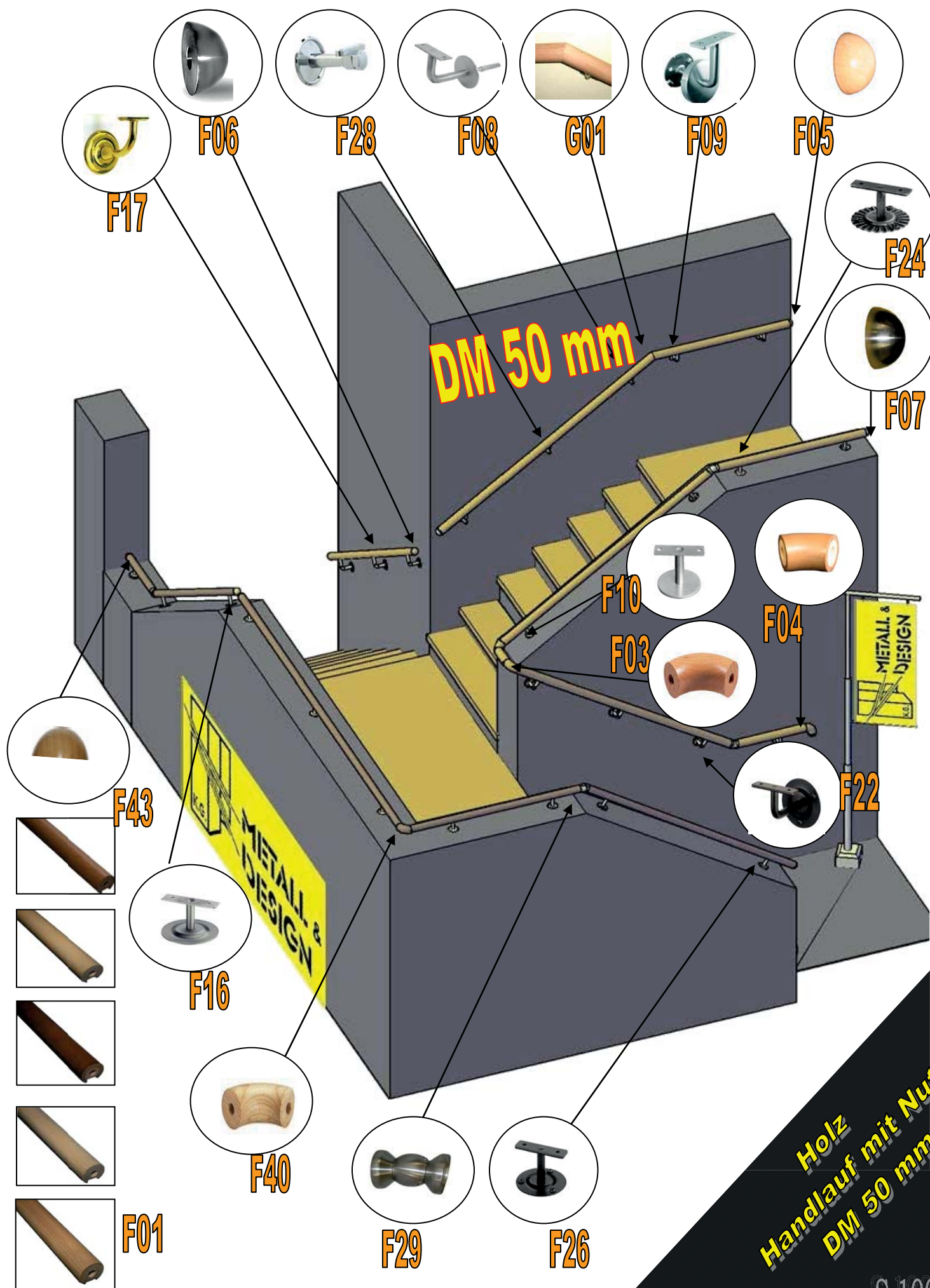

DM 50 mm

METALL & DESIGN  
K.G.

Holz  
Handlauf mit Nut  
DM 50 mm

S.100

Pos	Artikel Nr.	Artikel
-----	-------------	---------

Handläufe DM 50 mm mit NUT 21x4 mm

<b>F01</b>	28.03.5590	Handlauf 50 mm Buche gedämpft Länge 2,50 m	
	28.03.5090	Handlauf 50 mm Buche gedämpft Länge 2,25 m	
	28.03.5040	Handlauf 50 mm Buche gedämpft Länge 1,50 m	
	28.03.5580	Handlauf 50 mm Ahorn Länge 2,50 m	
	28.03.5080	Handlauf 50 mm Ahorn Länge 2,25 m	
	28.03.5030	Handlauf 50 mm Ahorn Länge 1,50 m	
	28.03.6090	Handlauf DM 50 mm Buche Nuss gebeizt - Länge 2,25 m	
	28.03.6040	Handlauf DM 50 mm Buche Nuss gebeizt - Länge 1,50 m	
	28.03.5050	Handlauf 50 mm Esche Länge 2,25 m	
	28.03.5000	Handlauf 50 mm Esche Länge 1,50 m	
	28.05.5000	Handlauf 50 mm Fichte <u>roh</u> - Länge 2 m	

**DM 50 mm**

*lackiert inkl.  
15 mm Dübelbohrung*

**Handlaufbogen - DM 50 mm**

<b>F02</b>	28.03.5141	Handlaufbogen 90 GRAD DM 50mm Buche gedämpft - SB	
<b>F03</b>	28.03.5191	Handlaufbogen 76 GRAD DM 50mm Buche gedämpft - SB	
<b>F04</b>	28.03.5241	Handlaufbogen 45 GRAD DM 50mm Buche gedämpft - SB	
	28.03.5131	Handlaufbogen 90 GRAD Ahorn SB	
	28.03.5181	Handlaufbogen 76 GRAD Ahorn SB	
	28.03.5231	Handlaufbogen 45 GRAD Ahorn SB	
	28.03.6141	Handlaufbogen 90° DM 50 Buche Nuss gebeizt - SB	
	28.03.6191	Handlaufbogen 76° DM 50 Buche Nuss gebeizt - SB	
	28.03.6241	Handlaufbogen 45° DM 50 Buche Nuss gebeizt - SB	
<b>F40</b>	28.03.5101	Handlaufbogen 90° DM 50 mm Esche - SB	
<b>F41</b>	28.03.5151	Handlaufbogen 76° DM 50 mm Esche - SB	
<b>F42</b>	28.03.5201	Handlaufbogen 45° DM 50 mm Esche - SB	
	28.05.5011	Handlaufbogen 90 GRAD DM 50 mm Fichte roh - SB	
	28.05.5021	Handlaufbogen 76 GRAD DM 50 mm Fichte roh - SB	
	28.05.5031	Handlaufbogen 45 GRAD DM 50 mm Fichte roh - SB	

**Endkappen - DM 50 mm**

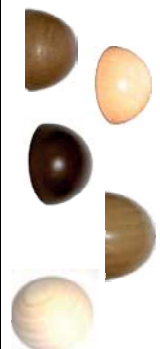
<b>F05</b>	28.03.5292	Endkappen DM 50 mm ohne Dübel Buche gedämpft - 2 Stk. SB	
	28.03.5282	Endkappen DM 50 mm ohne Dübel Ahorn - 2 Stk. SB	
	28.03.6292	Endkappen DM 50 mm o. Dübel Buche Nuss gebeizt - 2 Stk. SB	
<b>F43</b>	28.03.5252	Endkappen DM 50 mm ohne Dübel Esche - 2 Stk. SB	
	28.05.5042	Endkappen DM 50 mm ohne Dübel Fichte roh - 2 Stk. SB	

**Weitere Holzarten, Zuschnitte auf Anfrage!**

Pos	Artikel Nr.	Artikel	Abb.	Menge

28.06.4002	Endkappen DM 50 mm ohne Dübel Edelstahl - 2 Stk. SB
28.06.4012	Endkappen DM 50 mm ohne Dübel Messing poliert - 2 Stk. SB













***Handlaufträger – passend zu Handlauf mit Nut DM 50 mm***

<b>F08</b>	6.01.0131	Handlaufträger V2A Träger u. Rosette verschweisst SB mit gerader Platte
<b>F09</b>	6.90.0711	Handlaufstütze V2A m. Abdeckrosette z. Aufklipsen SB mit gerader Platte
<b>F10</b>	6.01.0411	Handlaufstütze V2A mit gerader Platte SB mit gerader Platte
<b>F11</b>	6.01.8061	Handlaufträger V2A mit gerader Platte SB mit gerader Platte
<b>F12</b>	6.01.8081	Handlaufträger V2A mit gerader Platte SB mit gerader Platte
<b>F13</b>	6.01.8101	Handlaufträger V2A mit gerader Platte SB mit gerader Platte
<b>F14</b>	6.01.8121	Handlaufträger V2A mit gerader Platte SB mit gerader Platte
<b>F15</b>	6.01.0121	Handlaufträger V2A mit gerader Platte WA 80 mm SB mit gerader Platte
<b>F16</b>	6.01.0401	Handlaufträger V2A mit gerader Platte SB mit gerader Platte
<b>F17</b>	28.05.0801	Handlaufstütze MS poliert Stockschr. M8x70 mm SB mit gerader Platte
<b>F61</b>	28.05.0811	Handlaufstütze MS bronziert Stockschr. M8x70 mm SB mit gerader Platte
<b>F18</b>	28.05.0821	Handlaufstütze MS verchromt Stockschr. M8x70 mm SB mit gerader Platte
<b>F19</b>	28.05.0831	Handlaufstütze MS matt vernickelt Stockschr. M8x70 mm SB mit gerader Platte
<b>F62</b>	28.05.0841	Handlaufstütze MS matt verchromt Stockschr. M8x70 mm SB mit gerader Platte
<b>F20</b>	28.05.0891	Handlaufstütze MS weiss beschicht. Stockschr. M8x70 mm SB mit gerader Platte
<b>F21</b>	4.09.0101	Handlaufstütze SE lackiert und patiniert SB mit gerader Platte
<b>F22</b>	4.09.0121	Handlaufstütze Metall schwarz beschichtet SB mit gerader Platte





Pos	Artikel Nr.	Artikel	Abb.	Menge
		<b><i>Handlaufträger – passend zu Handlauf mit Nut DM 50 mm</i></b>		
<b>F23</b>	4.09.0131	Handlaufstütze Metall weiss beschichtet SB mit gerader Platte		
<b>F24</b>	4.09.0111	Handlaufstütze SE lackiert und patiniert SB mit gerader Platte		
<b>F25</b>	4.09.0151	Handlaufstütze Metall weiss beschichtet SB mit gerader Platte		
<b>F26</b>	4.09.0141	Handlaufstütze Metall schwarz beschichtet SB mit gerader Platte		
<b>F27</b>	28.03.1001	Handlaufstütze Messing poliert mit verstellb. Oberteil - SB mit gerader Platte		
<b>F28</b>	28.03.1021	Handlaufstütze MS verchromt mit verstellb. Oberteil - SB mit gerader Platte		
		<b><i>Holzhandlauf - DM 50 mm - Zubehör</i></b>		
	28.06.4030	Holzdübel DM 15 mm Länge 35 mm – per Stk.		
<b>C24</b>	28.06.4034	Wie oben, jedoch 4 Stk. SB verpackt		
<b>F29</b>	6.09.4541	Rohrverbinder Edelstahl für Holzhandlauf 50 mm SB		
<b>C29</b>	28.06.4041	Holzbohrer DM 15 mm - SB		
<b>F30</b>	28.06.4061	Bohrlehre für 50 mm Handlauf - SB		
		<b><i>Serviceleistungen</i></b>		
	80.10.0140	Montage Handlaufträger auf Holzhandlauf – per Stk.		
	80.10.0150	Montage Endkappe auf Holzhandlauf – per Stk.		
<b>G01</b>	80.10.0160	Handlauf auf Gehrung schneiden und nach Grad Anfertigen – inkl. Verleimen – per Stk.		



Pos	Artikel Nr.	Artikel	Menge
-----	-------------	---------	-------

# Fertige Handläufe

Montagefertige Edelstahl Handläufe DM 42,4 mm - Korn 240 mit fix verschweissten Handlaufträgern und flachen Endkappen verpackt im PVC Schlauch - inklusive Befestigungsmaterial



	6.03.1120	Edelstahl Handlauf - L 1200 mm mit 2 Handlaufträger	
	6.03.1121	Edelstahl Handlauf - L 1400 mm mit 2 Handlaufträger	
	6.03.1122	Edelstahl Handlauf - L 1800 mm mit 3 Handlaufträger	
	6.03.1123	Edelstahl Handlauf - L 2000 mm mit 3 Handlaufträger	

Montagefertige Edelstahl Handläufe DM 42,4 mm - Korn 240 mit fix verschweissten Handlaufträgern, Abdeckrosette zum Aufklipsen und flachen Endkappen verpackt im PVC Schlauch - inklusive Befestigungsmaterial



	6.03.9120	Edelstahl Handlauf - L 1200 mm mit 2 Handlaufträger u. Abdeckrosette	
	6.03.9121	Edelstahl Handlauf - L 1400 mm mit 2 Handlaufträger u. Abdeckrosette	
	6.03.9122	Edelstahl Handlauf - L 1800 mm mit 3 Handlaufträger u. Abdeckrosette	
	6.03.9123	Edelstahl Handlauf - L 2000 mm mit 3 Handlaufträger u. Abdeckrosette	

## Sonderanfertigungen (2 Verschiedene Varianten)

Bitte den gewünschten Handlauf und die Endkappen auswählen, und mit einen X markieren!

**Achtung - Lieferzeit 2 Wochen !**

Sonderanfertigung für Montagefertige Edelstahl Handläufe DM 42,4 mm - Korn 240 mit fix verschweissten Handlaufträgern ohne Abdeckrosetten verpackt im PVC Schlauch - inklusive Befestigungsmaterial

**Achtung - Variante 1 - ohne Abdeckrosette**

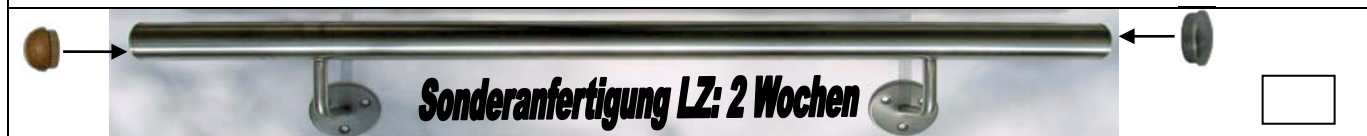

	6.03.1199	Edelstahl – Handlauf Anfertigung per lfm - bitte Endkappen auswählen	
--	-----------	----------------------------------------------------------------------	--

Bitte die genauen Maße hier eintragen:

Sonderanfertigung für Montagefertige Edelstahl Handläufe DM 42,4 mm - Korn 240 mit fix verschweissten Handlaufträgern inkl. Abdeckrosetten verpackt im PVC Schlauch - inklusive Befestigungsmaterial

**Achtung - Variante 2 - mit Abdeckrosetten**



	6.03.9199	Edelstahl – Handlauf Anfertigung per lfm - bitte Endkappen auswählen	
--	-----------	----------------------------------------------------------------------	--

Bitte die genauen Maße hier eintragen:

Standard-Endkappen bei Sonderanfertigung Handlauf / Bitte auswählen u. Ankreuzen

				
Art. Nr. 6.01.1000 <input type="checkbox"/>	Art. Nr. 6.01.1010 <input type="checkbox"/>	Art. Nr. 6.01.1200 <input type="checkbox"/>		
				
Art. Nr. 28.05.7390 Buche ged. <input type="checkbox"/>	Art. Nr. 28.05.7380 Ahorn <input type="checkbox"/>	Art. Nr. 28.05.8390 Nuss <input type="checkbox"/>	Art. Nr. 28.05.7350 Esche <input type="checkbox"/>	Art. Nr. 28.05.7370 Eiche <input type="checkbox"/>

Pos	Artikel Nr.	Artikel	Menge
-----	-------------	---------	-------

# Fertige Holzhandläufe

Montagefertige Holz Handläufe in Buche gedämpft DM 42 mm UV - Lackiert, Halbrundanfräsung an beiden Enden mit fix montierten Edelstahl Handlaufträgern verpackt im PVC Schlauch - inklusive Befestigungsmaterial, Dübel - ohne Abdeckrosette



	6.03.1125	Holz Handlauf - Länge 1200 mm - mit 2 Stk. Handlaufträger	
	6.03.1126	Holz Handlauf - Länge 1400 mm - mit 2 Stk. Handlaufträger	
	6.03.1127	Holz Handlauf - Länge 1800 mm - mit 3 Stk. Handlaufträger	
	6.03.1128	Holz Handlauf - Länge 2000 mm - mit 3 Stk. Handlaufträger	
	6.03.1129	Fertiger Holzhandlauf Buche ged. -Anfertigung per lfm. (LZ. 2 Wochen)	

Montagefertige Holz Handläufe in Ahorn lackiert DM 42 mm UV - Lackiert, Halbrundanfräsung an beiden Enden mit fix montierten Edelstahl Handlaufträgern verpackt im PVC Schlauch - inklusive Befestigungsmaterial, Dübel - ohne Abdeckrosette



	6.03.8125	Holz Handlauf - Länge 1200 mm - mit 2 Stk. Handlaufträger	
	6.03.8126	Holz Handlauf - Länge 1400 mm - mit 2 Stk. Handlaufträger	
	6.03.8127	Holz Handlauf - Länge 1800 mm - mit 3 Stk. Handlaufträger	
	6.03.8128	Holz Handlauf - Länge 2000 mm - mit 3 Stk. Handlaufträger	
	6.03.8129	Fertiger Holzhandlauf Ahorn lack. - Anfertigung per lfm. (LZ 2 Wochen)	

Montagefertige Holz Handläufe in Buche gedämpft DM 42 mm UV - Lackiert, Halbrundanfräsung an beiden Enden mit fix montierten Edelstahl Handlaufträgern verpackt im PVC Schlauch - inklusive Befestigungsmaterial, Dübel und Abdeckrosetten



	6.03.9125	Holz Handlauf - Länge 1200 mm - mit 2 Stk. Handlaufträger u. Abdeckrosette	
	6.03.9126	Holz Handlauf - Länge 1400 mm - mit 2 Stk. Handlaufträger u. Abdeckrosette	
	6.03.9127	Holz Handlauf - Länge 1800 mm - mit 3 Stk. Handlaufträger u. Abdeckrosette	
	6.03.9128	Holz Handlauf - Länge 2000 mm - mit 3 Stk. Handlaufträger u. Abdeckrosette	
	6.03.9129	Fertiger Holzhandlauf Buche ged. m. Abdeckrosette - Anfertigung per lfm. Lieferzeit 2 Wochen	

Montagefertige Holz Handläufe in Ahorn lackiert DM 42 mm UV - Lackiert, Halbrundanfräsung an beiden Enden mit fix montierten Edelstahl Handlaufträgern verpackt im PVC Schlauch - inklusive Befestigungsmaterial, Dübel und Abdeckrosetten



	6.03.8130	Holz Handlauf - Länge 1200 mm - mit 2 Stk. Handlaufträger u. Abdeckrosette	
	6.03.8131	Holz Handlauf - Länge 1400 mm - mit 2 Stk. Handlaufträger u. Abdeckrosette	
	6.03.8132	Holz Handlauf - Länge 1800 mm - mit 3 Stk. Handlaufträger u. Abdeckrosette	
	6.03.8133	Holz Handlauf - Länge 2000 mm - mit 3 Stk. Handlaufträger u. Abdeckrosette	
	6.03.8139	Fertiger Holzhandlauf Ahorn lack. m. Abdeckrosette - Anfertigung per lfm. Lieferzeit 2 Wochen	

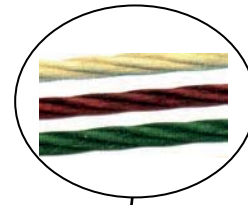
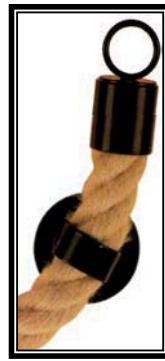

H 01

L 01



J 01



J 02

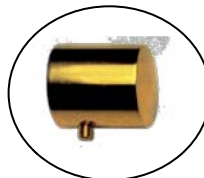

J 03



L 02



L 03

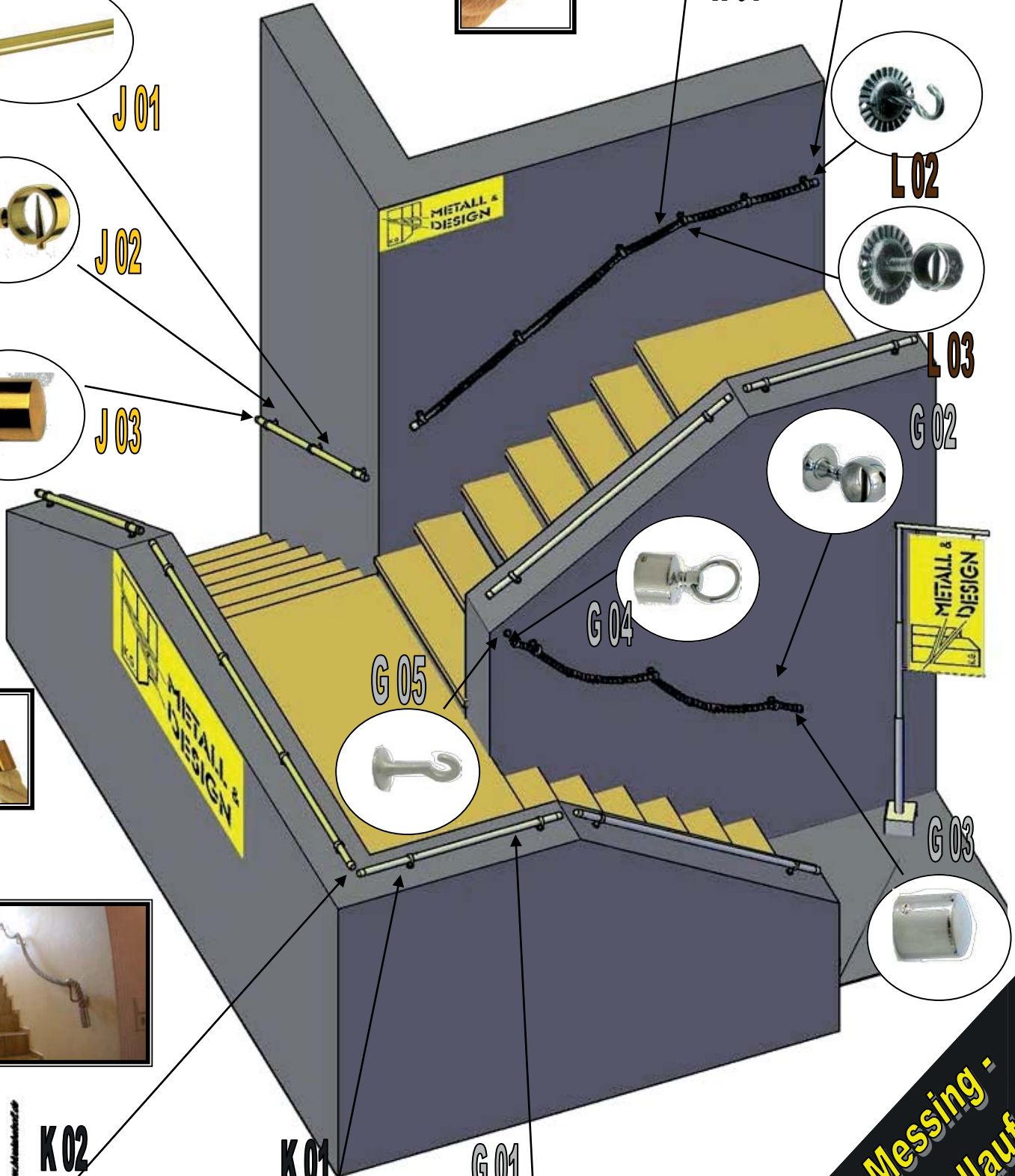

K 02

K 01

G 01



**Chrom - Messing -  
Seil - Handlauf**

S.110

Pos	Artikel Nr.	Artikel			Abb.	Menge
<b>H 01</b>	28.05.2500	Polyfaser Seil auf Rolle - 25 lfm hanffärbig				
<b>H 01</b>	28.05.2510	Polyfaser Seil auf Rolle - 25 lfm dunkelrot				
<b>H 01</b>	28.05.2520	Polyfaser Seil auf Rolle - 25 lfm dunkelgrün				
	28.05.0301	Seil hanffärbig-3mSB	28.05.0000	Seil Hanffärbig-Zuschnitt per lfm		
	28.05.0501	Seil hanffärbig-5mSB	28.05.0010	Seil Dunkelrot-Zuschnitt per lfm		
	28.05.0311	Seil dunkelrot-3m SB	28.05.0030	Seil Dunkelgr.-Zuschnitt per lfm		
	28.05.0511	Seil dunkelrot - 5m SB				
	28.05.0321	Seil dunkelgrün - 3m SB				
	28.05.0521	Seil dunkelgrün - 5m SB				
<b>J 01</b>	28.30.0280	Handlaufstange 250 cm DM 30mm Stahlrohr Messing poliert				
<b>G 01</b>	28.30.0320	Handlaufstange 250 cm DM 30mm Stahlrohr verchromt				
<b>J 01</b>	28.30.0270	Handlaufstange 125 cm DM 30mm Stahlrohr Messing poliert				
<b>G 01</b>	28.30.0310	Handlaufstange 125 cm DM 30mm Stahlrohr verchromt				
	28.03.2101	Mittelträger mit Stiftschr. f. Seilbefestigung - Messing poliert SB				
	28.03.2121	Mittelträger mit Stiftschr. f. Seilbefestigung - verchromt SB				
<b>K 01</b>	28.03.2131	Mittelträger mit Stiftschr. f. Seilbefestigung - matt vernickelt SB				
<b>J 02</b>	28.03.2001	Mittelträger mit Stift u. Stockschraube M8x70mm - Messing poliert SB				
<b>G 02</b>	28.03.2021	Mittelträger mit Stift u. Stockschraube M8x70mm - verchromt SB				
	28.03.2031	Mittelträger mit Stift u. Stockschraube M8x70mm - matt vernick. SB				
<b>J 03</b>	28.03.2501	Endhalter mit Stiftschraube – Messing poliert - SB				
<b>G 03</b>	28.03.2521	Endhalter mit Stiftschraube – Messing verchromt SB				
<b>K 02</b>	28.03.2531	Endhalter mit Stiftschraube – Messing matt vernickelt - SB				
<b>J 01</b>	28.03.2401	Endhalter mit Stiftschr. u. bewegl. Ring - Messing poliert SB				
<b>G 04</b>	28.03.2421	Endhalter mit Stiftschr. u. bewegl. Ring - verchromt SB				
	28.03.2431	Endhalter mit Stiftschr. u. bewegl. Ring - matt vernickelt SB				
	28.03.2601	Haken für Endhalter mit Ring - Messing poliert - SB				
<b>G 05</b>	28.03.2621	Haken für Endhalter mit Ring - verchromt -SB				
	28.03.2631	Haken für Endhalter mit Ring - matt vernickelt -SB				
<b>L 01</b>	28.04.0101	Endhalter SE mit festem Ring und Stiftschraube SB				
	28.04.0001	Endhalter SE mit losem Ring und Stiftschraube SB				
<b>L 02</b>	28.04.0401	Haken SE für Endhalter - Rosetten DM 68 mm SB				
<b>L 03</b>	28.04.0201	Mittelträger SE Rosetten DM 68 mm mit Stiftschraube SB				
	28.04.0211	Mittelträger Rosetten DM 68mm mit Stiftschraube RAL9005 schwarz SB				
	28.04.0221	Mittelträger Rosetten DM 68 mm mit Stiftschraube RAL 9010 weiss SB				
	28.04.0411	Haken für Endhalter RAL 9005 schwarz SB				
	28.04.0421	Haken für Endhalter RAL 9010 weiss SB				
	28.04.0111	Endhalter mit festem Ring RAL 9005 schwarz SB				
	28.04.0121	Endhalter mit festem Ring RAL 9010 weiss SB				



## ▣ Sonderanfertigung Geländersteher ▣

. . . Geländersteher werden nach den notwendigen Gegebenheiten Ihres Projektes geplant und gefertigt.



Beispiele Geländersteher



▣ Sonderanfertigung ▣ Geländersteher ▣



Bei Metall & Design sind beinahe alle Geländermodelle zur Selbstmontage geeignet. Die Geländer werden maßgenau vorgefertigt inklusive Befestigungsmaterial und Montageplan. Die Lieferung erfolgt transportsicher verpackt und versichert direkt an Ihre Adresse. Sollten bei der Montage Fragen auftreten stehen Ihnen unsere Techniker für Auskünfte gerne zur Verfügung.

- 1 Bestellung bei unserem Vertriebspartner
- 2 Exakte CAD-Planung vor der Fertigung

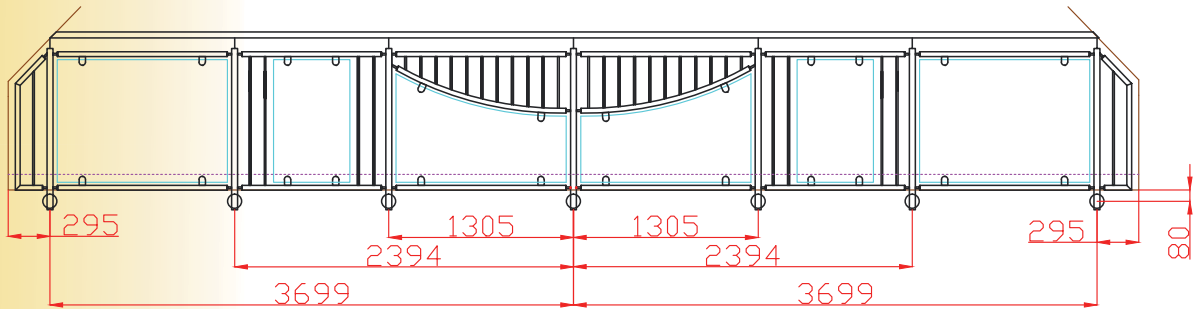

- 3 Nach Ihrer Freigabe wird Ihr Geländer gefertigt
- 4 Lieferung per Spedition direkt an Ihre Baustellenadresse



Glasscheiben werden in transportsicherer Verpackung sowie versichert an Sie ausgeliefert.

- 5 Sie erhalten einen Montageplan für Ihr Geländer

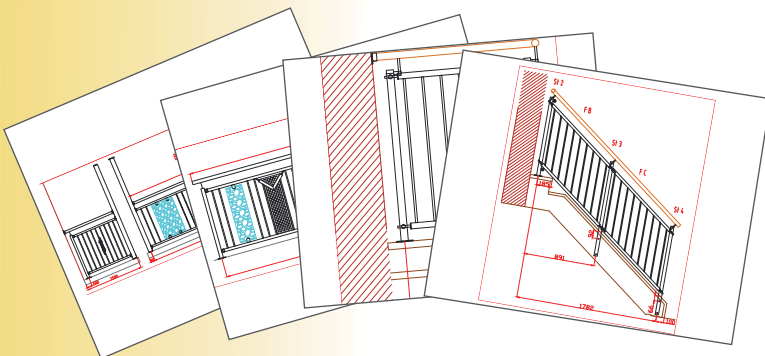

... der Montageplan wird Ihrer Lieferung beigelegt bzw. vorab per Mail zugesandt. Der Plan enthält Maße, Bohrungen, Abstände usw. als Leitfaden für Ihre Selbstmontage.

- 6 Fragen zur Montage

Bei Fragen stehen unsere Techniker unter 03453 / 37090 25 von Mo - Do 8 - 16 Uhr u. Fr. von 8 bis 12 Uhr gerne zur Verfügung.



Selbstmontage



Information für die



**www.metallunddesign.at**  
**03453 / 37 090**

**300m<sup>2</sup> SCHAURAUUM in der Südsteiermark**

METALL & DESIGN  
Inhaber: Karl Grosschädl  
Sonnenstraße 13 a  
am Kirchplatz 14 b • **Schauraum**  
A-8423 St. Veit in der Südsteiermark  
Tel: + 43 / (0)3453 / 37 090  
Fax: + 43 / (0)3453 / 37 090-99  
Mail: info@metallunddesign.at

Für Sie erreichbar von:  
MO - DO von 8 - 17 Uhr  
FR von 8 - 13 Uhr  
**Schauraum** bis 17 Uhr geöffnet

überreicht durch: (Firmenstempel)

Ansprechpartner: \_\_\_\_\_

**METALL & DESIGN**

